



2021

PRODUCTS CATALOG FOR COMPETITOR

2021 G-FORCE PRODUCTS CATALOG FOR COMPETITOR

Products by G-FORCE, Inc. 〒101-0044 Vort-Kanda Bldg.9F. 1-3-1, Kajicho, Chiyoda-ku, Tokyo, 101-0044, JAPAN



FOLLOW US @gforcehobby

商品に関するお問い合わせは下記カスタマーサポートへお電話どうぞ

カスタマーサポートセンター 03-6206-0059
 ※弊社での修理・調整は行っておりません。予めご了承ください
 <随時FAQをWebで更新しています。是非ご参照ください>
 Web Site:<http://www.gforce-hobby.jp>

営業時間/月～金曜10:00～18:00(祝日・夏期休暇・年末年始を除く)

取扱店

INDEX

- ISDT PRODUCTS.....3-5
P30 DC Smart Charger/D2 Smart AC Charger/Q8 DC Smart Charger/Q6 Nano DC Smart Charger/PD60 Smart Charger/N8 AA/AAA Smart Charger/SC-Linker
- Brushless Motor6-9
Kamui/Ryujin/Burst Sonic/Neo Fast/ESC & Brushless Motor Combo Set
- Electric Speed Controller10-12
TS160A/TS90A Plus/TS120A Black Aluminum Edition/TS120A R2/TS50A ESC Type-C/SPORT BRUSHED POWER BEC/PROGBOX/Boost Monster/etc
- Racing Equipment.....13-15
X Weight Gauge Air/Diff Digitizer/Damper Stroke Adjuster/Spring Rate Gauge V2/Shock Synchronizer/Motor Analyzer/Drift Tyre Remover/Tyre Sander/Setup System/REV Limiter/1/10 Set-Up Wheel/Power Switch
- WARMER16
Tyre Warmer Pro/Batt Warm BOX for Tyre Warmer PRO/Tyre Warmer Belt/Multi Warming System/Engine Heater/Driving Hand Warmer
- Pit Tool17-18
TX Bag/Pit Bag Standard Wide/Multi Carrying Bag/Maintenance Stand +S/Parts Tray/Shock Holder/Pit Light AXIS/Precision Setting Board
- Gyro / RX Capacitor / Aluminum Parts / Decal19
GC301/RX Capacitor/Funnel Duct/Face Masking Decal/A4 Gforce Decals
- Battery20-23
Star Pack LiPo Battery/Magnific Competition LiPo/Zero Circle LCG/Assault LiHV 7.6V/Dyna LiPo/Club Spec LiFe/Drift Special ACG LiPo Battery/Classic Pack LiPo/Bullet(D) LiPo/LF Challenge Pack/Smash NiMH
- Charger & Discharger24-28
GMA626P AC/DC Charger/GMD660P DC Charger/GMA465 AC Charger/G6AC Platinum/G3 Duo AC Charger/G4 Charger/G3 Charger/G2 2S LiPo Charger/AC Adapter 6V2A/GD250 Discharger/G3SD Strage Discharger/DC Multi Tap/PS1200 Power Supply/LiPo Analyzer/Lipo Bag/Charger Option
- Equipment for Mini 4WD29
Mini Break-in System+R/Mini Height Gauge/
- Products List30-31

1000W/30A Dual DC Charger

30A Max Current 1500w Max Power DC 10.0-34.0V

最大1000W×2系統の圧倒的大出力！コンパクトサイズのパワフルDC充電器。

- 異なる種類/容量のバッテリーを2本同時に充放電可能
- 視野角、視認性に優れた大画面3.5インチ IPSパネル搭載
- 操作パネルはそれぞれのポートに設けられ、抜群の操作性
- 大容量バッテリーに！最大30A(1000W)の大電流充電が可能
- USB出力ポート(5V/2A)搭載。アクセサリ電源としても対応
- バッテリーの廃棄に便利な破壊(Destroy)モードを搭載



NEW

1000W/30A DC充電器(2系統) P30 DC Smart Charger

価格:¥39,600(本体価格¥36,000) 品番:GDT112 JAN:4580416451123

<製品仕様>			
入力電圧	DC10~34V	対応セル数	1~8S(LiFe,Po,Ion), 1-7S(LiHV), 1~16S(NiMH,Cd), 1~12S(PB)
充電電流	0.2~30A(×2系統)	ディスプレイ	3.5インチ(320*480) IPS液晶
放電電流	0.2~3.0A(×2系統)	操作可能温度	0~40℃
充電出力	1000W(1系統のみ使用の場合)	保管時温度	-20~60℃
	1500W(2系統同時使用の場合)	サイズ	110×110×65mm
放電出力	30W(×2系統)	重量	730g
バランス電流	1.5A/Cell(×2系統)		
対応バッテリー	LiFe,LiPo,LiIon,LiHV,NiMH,NiCd,PB		

<内容物>
●P30充電器本体
●XT90コネクタ×1 ●取扱説明書



PSE 認証取得済

<内容物>
●D2 Smart Charger本体 ●XT60コネクタ×2
●AC入力ケーブル ●取扱説明書

12A Max Current 200w Max Power AC 100-240V

バッテリーを2本同時に充放電！最大200Wの高出力AC充電器。

- 異なる種類/容量のバッテリーを2本同時に充放電可能
- フルカラーLCD搭載。画面の表示色で動作状況をひと目で把握
- ジョグダイヤルを回す・押す、だけのシンプル&カンタン操作
- 最大200W/12Aの大パワー。多セルバッテリーの充電にも最適
- USB出力ポート(5V/2.1A)を装備。アクセサリ類の電源にも

200W/12A AC充電器(2系統) D2 Smart AC Charger

価格:¥26,180(本体価格¥23,800) 品番:GDT101 JAN:4580416451017

<製品仕様>			
入力電圧	AC100-240V	対応バッテリー	LiFe/LiION/LiPo/LiHV(1-6S)
充電電流	0.1-12.0A		NiMH/NiCd(1-16S), Pb(1-12S)
放電電流	0.1-3.0A	ディスプレイ	3.20x2.40 2.4インチ IPSディスプレイ
充電出力	200W	操作可能温度	0~40℃
放電出力	5W(×2ポート)	保管時温度	-20~60℃
バランス電流	1A/1Cell(×2ポート)	本体サイズ	120×108×70(mm)
バランスセル数	1-6S(×2ポート)	重量	510g

最大500Wの大出力・スマート充電器！ 8cm四方のコンパクトサイズに全て凝縮。

20A Max Current 500w Max Power DC 10.0-34.0V

- 最大500W/8Aのパワーを8×8cmのコンパクトボディに凝縮
- 高コントラストで視認性に優れたIPS液晶パネルを採用
- 温度検知式クーリングファンを内蔵し効率的に内部を冷却
- 安定化電源として使えるDC電源モードを搭載 (2-30V/0.5-10A)
- 日本語表示機能 (※出荷時は英語表示。切替え操作が必要です)

NEW



500W/20A DC充電器 Q8 DC Smart Charger

価格: ¥12,980 (本体価格 ¥11,800) 品番: GDT113 JAN: 4580416451130

<製品仕様>		対応セル数	1~8S(LiFe,Po,Ion,LiHV), 1~16S(NiMH,Cd), 1~12S(PB)
入力電圧	DC10~34V	操作可能温度	0~40°C
充電電流	0.2~20A	保管時温度	-20~60°C
放電電流	0.2~1.5A	ディスプレイ	2.4インチ(240°320) IPS液晶
充電出力	500W	サイズ	80×80×33mm
放電出力	15W	重量	170g
パルス電流	1.5A/Cell		
対応バッテリー	LiFe,LiPo,LiIon,LiHV,NiMH,NiCd,PB		



<内容物>
●Q8 DC Smart Charger 本体 ●取扱説明書

単3・単4 8本同時に充放電可能。 カラーLCD&タッチ操作パネル採用。

1.5A Max Current USB DC 5-12V

- 最大8本同時に、単3/単4を混在で充放電可能
- バッテリーコンディションをグラフィカルに表示
- 操作パネルに静電式タッチセンサーを採用
- USB給電を採用。電源に悩む必要なく使用できます
- 高剛性アルミボディにより高い放熱性を実現
- ※8本独立しての制御はできません。

<内容物>
●N8 AA/AAA Smart Charger本体
●マイクロUSBケーブル ●取扱説明書

AA/AAAスマート充電器 N8 AA/AAA Smart Charger

価格: ¥12,980 (本体価格 ¥11,800) 品番: GDT111 JAN: 4580416451116

<製品仕様>		充電電流設定範囲	0.1-1.5A/Slot
入力電源	DC5-12V	放電電流設定範囲	0.1-1.0A/Slot
入力W数	18W	ディスプレイ	240×320 IPS LCD
電源入力口	マイクロUSB	動作可能温度	0-40°C
充電本数	1-8本	サイズ	188.5×79×28(mm)
対応バッテリーサイズ	AAA(単四)/AA(単三)	重量	283g
対応バッテリー種類	NiMH,NiCd,LiIon,LiFe,LiPo,LiHV,NiZn		



200Wのパワーを7×7cmサイズに！ 常識破りの超小型スマート充電器。

8A Max Current 200w Max Power DC 10.0-30.0V

- 高最大200W/8Aのパワーを7×7cmのコンパクトボディに凝縮
- 片手で全ての操作が可能なワンボタン・オペレーション
- 高コントラストで視認性に優れたIPS液晶パネルを採用
- 安定化電源として使えるDC電源モードを搭載 (2-30V/0.2-5A)
- 日本語表示機能 (※出荷時は英語表示。切替え操作が必要です)

NEW



200W/8A DC充電器 Q6 Nano DC Smart Charger

価格: ¥7,920 (本体価格 ¥7,200) 品番: GDT114 JAN: 4580416451147

<製品仕様>		対応セル数	1~6S(LiFe,Po,Ion,LiHV), 1~16S(NiMH,Cd), 1~12S(PB)
入力電圧	DC10~34V	操作可能温度	0~40°C
充電電流	0.2~8A	保管時温度	-20~60°C
放電電流	0.2~1.0A	ディスプレイ	1.5インチ(240°240) IPS液晶
充電出力	200W	サイズ	72×72×32mm
放電出力	10W	重量	120g
パルス電流	0.5A/Cell		
対応バッテリー	LiFe,LiPo,LiIon,LiHV,NiMH,NiCd,PB		



<内容物>
●Q6 Nano DC Smart Charger 本体 ●取扱説明書

より小さく、よりスピーディに。 単3・単4電池用USBマイクロ充電器。

1A Max Current USB DC 5-9V

- NiMH, NiCd, LiIon, LiFePO4などあらゆる乾電池型バッテリーを充電可能
- 単3、単4 両対応1USBからの給電で最大4本同時充電が可能
- バッテリー種類を自動で検知、つなぐだけで設定不要のカンタン操作
- LEDインジケーターの色と点滅パターンで電池種類、充電状況を表示

AA/AAAスマート充電器 A4 Smart Charger

価格: ¥3,740 (本体価格 ¥3,400) 品番: GDT109 JAN: 4580416451093

<製品仕様>		入力電源	DC5~9V / 1.5A
最大充電電力	10W	最大充電電流	1.0A / 1スロット
対応バッテリーサイズ	AAA(単四), AA(単三), 10500, 12500	対応バッテリー種類	NiMH,NiCd,LiIon
動作推奨温度	-10~40°C	サイズ	59×63×25mm
重量	36g		



<内容物>
●A4充電器本体 ●USBケーブル ●取扱説明書

6A Max Current 60w Max Power USB-C DC 5-20V



リチウム系&NiMHバッテリー対応！ カードサイズのUSBマルチ充電器。

- 最大60W/6Aのハイパワー。※入力W数が上限となります
- 2ボタンのシンプルオペレーションですべての機能に対応
- Li系/Ni系とホビー用バッテリーのほぼすべてを充電可能
- コンパクトな85×56mmのカードサイズ
- 動力用はもちろん、送受信機用電源の充電にも最適

NEW

60W/6A USB充電器 PD60 Smart Charger

価格: ¥3,850 (本体価格 ¥3,500) 品番: GDT110 JAN: 4580416451109

<製品仕様>		対応バッテリー	LiFe,LiPo,LiHV,NiMH
入力電圧	5~20V (USB Type-C)	操作可能温度	0~40°C
充電電流	1A / 2A / 3A / 6A	サイズ	56×85×21mm
充電出力	60W	重量	87g
パルス電流	0.5A/Cell		
対応セル数	1~4S(LiFe,LiPo,LiHV), 1-12S(NiMH)		



<内容物>
●PD60 Smart Charger 充電器本体 ●取扱説明書

ACCESSORY



DC 入力ケーブル(XT60⇄4mm)
価格: ¥880 (本体価格 ¥800)
品番: G0274 JAN: 4580416432740



2ピンコネクタケーブル(XT60)
価格: ¥660 (本体価格 ¥600)
品番: G0275 JAN: 4580416432757

- ファームウェアアップデートやカット電圧の変更が可能
- USBポートに接続し、リンクケーブルでつなぐだけ
- レーザー刻印が施され、質感溢れるフルアルミ筐体
- シンプルなデザインと操作性で手軽にお使いいただけます
- 多くの機種に対応するISDTオリジナル設計PCBを採用

ISDT製品用マルチインターフェースケーブル SC-Linker

価格: ¥1,980 (本体価格 ¥1,800)
品番: GDT107 JAN: 4580416511070

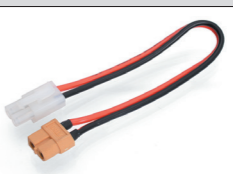

タミアタイプ コネクタケーブル(XT60)
価格: ¥660 (本体価格 ¥600)
品番: G0276 JAN: 4580416432764



XT60コネクタ オス2個セット
価格: ¥660 (本体価格 ¥600)
品番: G0277 JAN: 4580416432771

BRUSHLESS MOTOR



The Finest Brushless for DRIFT!

軽い転がりと滑らかなトルク! ドリフト競技専用モーター!

路面の感触をなぞるような滑らかなトルク感と、スロットルオフでの姿勢制御をアシストするスムーズで軽い転がり。抜群の存在感を示すダブルアルミカラーとコア・クーリングデザイン。昨今のドリフトシーンを見据え開発、完成したドリフト専用モーター。

- 転がりのフィーリングを徹底的に突き詰めたドリフト専用モーター
- ビッグサイズ・ベアリングを採用し、シャフトの保持性を大幅に向上。低回転時の滑らかさと高回転時の耐久性を高い次元で両立
- ダブルアルミカラー・モーターカンと、放熱性を高めたブラックコートステーターでシャーシレスアップ効果もバツグン

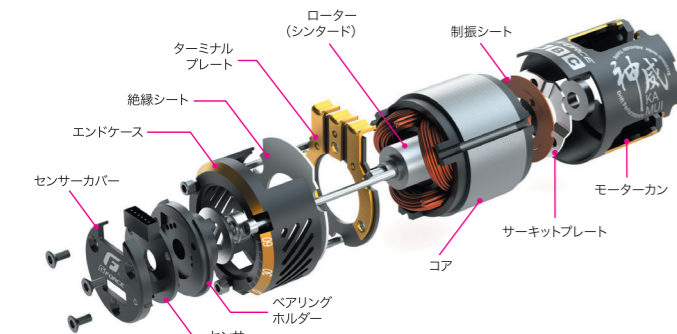

Adjustable Timing-Y
神威
KA MUI
Drift Performance

Adjustable Timing-Y
Kamui

NEW Kamui (進角可変式)
価格:各¥9,900(本体価格¥9,000)

品番	商品名	ターン数	標準ローター	KV値	内部抵抗値	対応電圧	最大出力
G0325	Kamui 10.5T	10.5T	12.3*7.2(mm)	4100	0.0138Ω	11.1V	590W
G0326	Kamui 13.5T	13.5T	12.3*7.2(mm)	3600	0.0208Ω	11.1V	460W

Adjustable Timing-Y

Ryujin

Ryujin (進角可変式)

価格:各¥9,680(本体価格¥8,800)

デザイン性と冷却性能と両立した、 ドリフト専用設計モーター。

特徴的なヘックス形状のライトニング・ホールに加え、ピッチの付いた三枚羽ファンにより、冷却性能と独特なサウンドが楽しめるドリフト専用設計ブラシレスモーター。ドリフトシーンで使用率の高い、8.5/10.5/13.5Tの3タイプをラインナップ。

- ウイング状の三叉形状ファンを内蔵、回転時の風量が大幅アップ
- 2ピース缶の各部を大胆にカット、ステーターは精悍なブラックコーティングを施し、放熱性と車載時のルックスを向上
- 各路面に合わせた3種のラインナップ(推奨路面)
13.5T(Pタイル/カラコン/アスファルト) / 10.5T(マルチユース) / 8.5T(カーペット)

品番	商品名	ターン数	標準ローター	KV値	内部抵抗値	対応電圧	最大出力
G0271	Ryujin 8.5T	8.5T	12.5*5(mm)	4100	0.0138Ω	11.1V	590W
G0272	Ryujin 10.5T	10.5T	12.5*5(mm)	3600	0.0208Ω	11.1V	460W
G0273	Ryujin 13.5T	13.5T	12.5*5(mm)	3050	0.0331Ω	11.1V	360W



極太トルク&極上ドライバビリティ! ライバルを制する加速とレスポンス!

ON/OFFを問わず、レースを制する要となるトルクを徹底的に増強。あらゆるカテゴリー・シャーシ・路面状況においても、一歩先に抜け出すレスポンスとピックアップを可能にした、新世代ブラシレスモーター「Burst Sonic」誕生。

- 新設計シンタードローターと超高効率コアが可能とした図太いトルク!
- ローター内径をT数に応じて5mm/7.2mmの2種としT数に合わせ最適化!
- コアに特殊塗装を施しモーターカン外部へ露出。放熱性を大幅にUP!
- 多くのシャーシへ搭載しやすいデュアルセンサーポート採用



Adjustable Timing-Y

Burst Sonic

NEW Burst Sonic (進角可変式)
価格:各¥10,780(本体価格¥9,800)

品番	商品名	ターン数	標準ローター	KV値	内部抵抗値	対応電圧	最大出力
G0360	Burst Sonic 5.5T	5.5T	12.5*5(mm)	6850	4.9mΩ	8.4V	1000W
G0361	Burst Sonic 6.5T	6.5T	12.5*5(mm)	6050	6.45mΩ	8.4V	940W
G0362	Burst Sonic 7.5T	7.5T	12.5*5(mm)	5250	8.3mΩ	8.4V	850W
G0363	Burst Sonic 8.5T	8.5T	12.5*5(mm)	4800	10.60mΩ	8.4V	697W
G0364	Burst Sonic 10.5T	10.5T	12.5*7.2(mm)	4500	15.77mΩ	8.4V	630W
G0365	Burst Sonic 13.5T	13.5T	12.5*7.2(mm)	3500	25.56mΩ	8.4V	495W
G0366	Burst Sonic 17.5T	17.5T	12.5*7.2(mm)	2750	42.05mΩ	8.4V	352W
G0367	Burst Sonic 21.5T	21.5T	12.5*7.2(mm)	2250	65.76mΩ	8.4V	268W

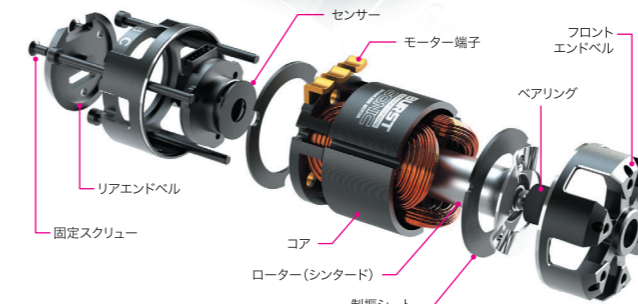

Neo Fast

Adjustable Timing-Y

NEW Neo Fast (進角固定式)

価格:各¥7,480(本体価格¥6,800)

選択肢豊富な新・スタンダードモーター。

フルアルミケース&シンタードローター採用で上級モデルに迫るビッグパワー! フラットなトルク特性と豊富なラインナップであらゆるカテゴリーに対応!

- 初めてのブラシレスに最適なコネクター&ケーブル付き
- トルクフルな特性で、カテゴリーを問わない抜群の力強さ
- 放熱性に優れたフルアルミケース。軸受けにはベアリングを採用
- クラスレスの大パワーを実現した高磁力のシンタードローター

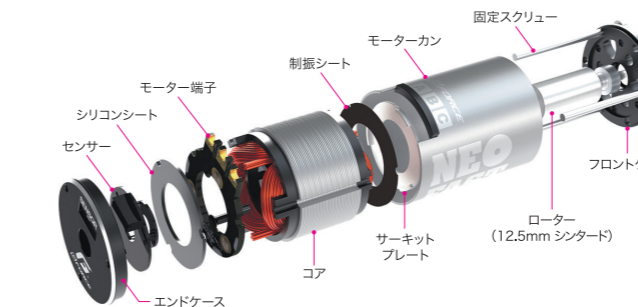

品番	商品名	ターン数	標準ローター	KV値	内部抵抗値	対応電圧	最大出力
G0352	Neo Fast 8.5T	8.5T	12.5*5(mm)	4150	0.0136Ω	8.4V	345W
G0353	Neo Fast 10.5T	10.5T	12.5*5(mm)	3500	0.0195Ω	8.4V	260W
G0354	Neo Fast 13.5T	13.5T	12.5*5(mm)	2700	0.0305Ω	8.4V	195W
G0355	Neo Fast 17.5T	17.5T	12.5*5(mm)	2100	0.0495Ω	8.4V	152W
G0356	Neo Fast 21.5T	21.5T	12.5*5(mm)	1700	0.0750Ω	8.4V	113W
G0357	Neo Fast 25.5T	25.5T	12.5*5(mm)	1500	0.1100Ω	8.4V	91W
G0358	Neo Fast 30.5T	30.5T	12.5*5(mm)	1200	0.1606Ω	8.4V	72W

ESC & Brushless Motor Combo Set

初めてのブラシレス最適なコンボセット! 高性能サーボにも余裕のBEC出力3A!

定番ブラシレスコンボがフルモデルチェンジ! タミヤコネクタ&ギボシ仕様は扱いやすさはそのままに、BEC出力を50%UP! 高性能化するメカ類の動作を力強くサポート!

- 初めてのブラシレスに最適。タミヤコネクタ&ギボシコネクタ仕様
- ブラックケーブルを採用。車載時のルックスを大きく引き締めます
- 大出力サーボにも対応するBEC出力3A!
- 出荷時設定でバック機能ON!

NEW BLC50 Type-T Combo

BLC50 Type-T Combo 13.5T 価格: ¥13,200(本体価格¥12,000) 品番: G0370 JAN: 4580416433709
BLC50 Type-T Combo 17.5T 価格: ¥13,200(本体価格¥12,000) 品番: G0371 JAN: 4580416433716
<内容物> ●BLC50 ESC(タミヤコネクタ) ●Neo Fast(13.5T or 17.5T) ●センサーケーブル ●取扱説明書



タミヤコネクタ仕様!
初ブラシレスに!
クラスレスな高性能!

2ピン(Deans)仕様のエントリーコンボ! LiPo/LiFeの大パワーを存分に発揮!

BEC出力3Aの最新コンボに2ピン(Deans)仕様がラインナップ。タミヤコネクタに比べ通電性に優れ、LiPoやLiFeといったハイパワーバッテリーとの組み合わせに最適。

- LiPo/LiFeに最適な通電性に優れた2ピン(Deans)コネクタ仕様!
- ブラックケーブルを採用。車載時のルックスを大きく引き締めます
- 大出力サーボにも対応するBEC出力3A!
- 出荷時設定でバック機能ON!

NEW BLC50 Type-D Combo

BLC50 Type-D Combo 13.5T 価格: ¥13,750(本体価格¥12,500) 品番: G0372 JAN: 4580416433723
BLC50 Type-D Combo 17.5T 価格: ¥13,750(本体価格¥12,500) 品番: G0373 JAN: 4580416433730
<内容物> ●BLC50 ESC(2ピン Deansコネクタ) ●Neo Fast(13.5T or 17.5T) ●センサーケーブル ●取扱説明書

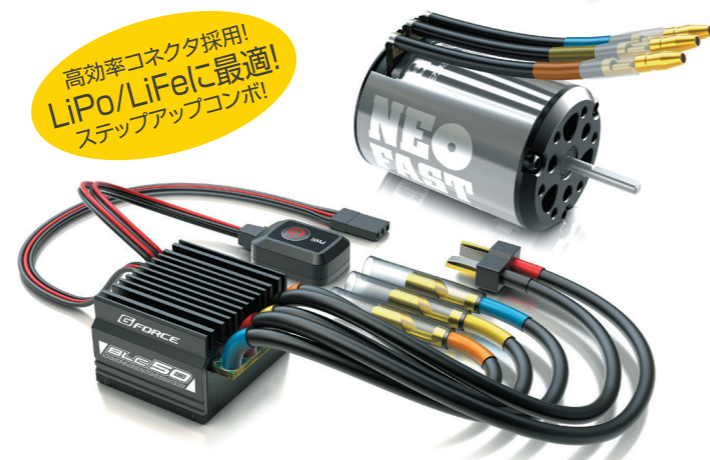

高効率コネクタ採用!
LiPo/LiFeに最適!
ステップアップコンボ!

人気のドリフトコンボがグレードアップ! 強力な冷却力の龍神モーターセット!

定番のブラシレスESC、TS90A+に、冷却性能抜群のドリフト用ブラシレスモーター「龍神」がセットになった、新定番ドリフトコンボ。

- ステップアップESCの定番モデル! TS90PLUS!
- 強力な冷却力の龍神ブラシレスモーター!
- オプションのPROGBOXでセッティング自由自在!
- 出荷時設定でバック設定ON!

NEW TS90A Drift Max Combo 10.5T

価格: ¥19,580(本体価格¥17,800) 品番: G0308 JAN: 4580416433082
<内容物> ●龍神(10.5T) ●TS90A+ ESC(14AWG ケーブル&大容量キャパシタ接続済み) ●25mmクーリングファン ●3mm/バナプラグx3 ●4mm/バナプラグx2 ●センサーケーブル ●PROGBOX接続用ケーブル ●取扱説明書



ドリフト車に最適!
お得なドリフト用
バリエーションコンボ!!

タミヤコネクタ&ギボシコネクタ付き! 出荷時設定でバック機能ON!

さらに使いやすくなったブラシレスコンボ! RTRからのステップアップやブラシレスデビューに最適! No Timing ESCと進角固定モーターで同一条件レースにも!

- 540モーターからのステップアップに最適なバリエーションコンボセット!
- ケーブル、コネクタ接続済み! ハンダ作業不要で換装可能!
- バッテリー接続コネクタにはタミヤタイプコネクタを採用!
- モーターケーブルにはギボシコネクタを装着済み!

TS50A & Super Fast Type-C コンボセット

TS50A Type-C Combo 13.5T 価格: ¥10,450(本体価格¥9,500) 品番: G0094 JAN: 4580416430944
TS50A Type-C Combo 17.5T 価格: ¥10,450(本体価格¥9,500) 品番: G0095 JAN: 4580416430951
<内容物> ●TS50A ESC ●Super Fast Type-C(13.5T or 17.5T) ●センサーケーブル ●取扱説明書

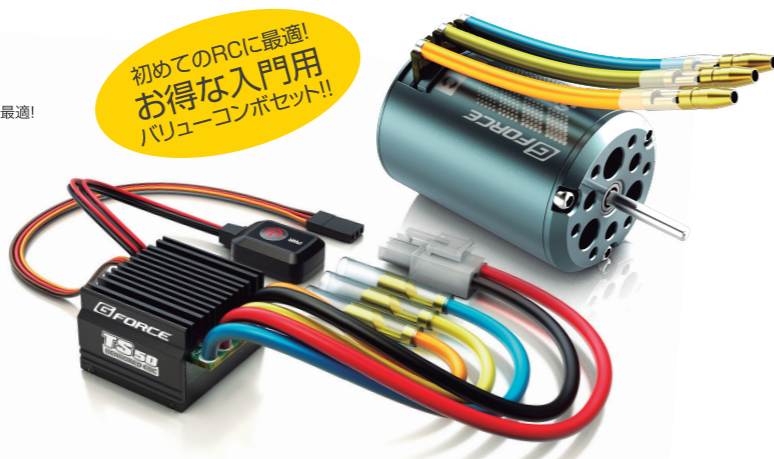

初めてのRCに最適!
お得な入門用
バリエーションコンボ!!

MOTOR OPTION



柔軟性の高いケーブル線をソフトチューブでカバーリング。抜群の柔軟性と耐擦過性を両立!

フレキシブルセンサーケーブル(10cm) 価格: ¥495(本体価格¥450) 品番: GA101 JAN: 4580416511018
フレキシブルセンサーケーブル(15cm) 価格: ¥495(本体価格¥450) 品番: GA102 JAN: 4580416511025
フレキシブルセンサーケーブル(20cm) 価格: ¥495(本体価格¥450) 品番: GA103 JAN: 4580416511032



ブラシレスモーターのドライブバビリティを最大限に発揮させるオプションローター。シンタード&バラシシング済みのハイクオリティ仕様。(Kamui対応)

ローターc7.2*12.3mm 価格: ¥2,750(本体価格¥2,500) 品番: G0149 JAN: 4580416431491



3.5mm メスコネクタセット 価格: ¥330(本体価格¥300) 品番: GA059 JAN: 4580416510592



3.5mm オスコネクタセット 価格: ¥330(本体価格¥300) 品番: GA058 JAN: 4580416510585



16AWG シリコンケーブル(1.5m Black) 価格: ¥528(本体価格¥480) 品番: GA052 JAN: 4580416510523



14AWG シリコンケーブル(1.5m Black) 価格: ¥638(本体価格¥580) 品番: GA051 JAN: 4580416510516



12AWG シリコンケーブル(1.5m Black) 価格: ¥748(本体価格¥680) 品番: GA050 JAN: 4580416510509

ブラシレスモーター比較表

	Burst Sonic	Kamui	Ryujiin	Neo Fast	
特徴	常識破りの強烈なトルクで他を圧倒するパワーを実現した純競技用ブラシレスモーター。極大トルクを活かし、ローギアードなテクニカルコースからハイギアードなハイスピードコースまで、あらゆるコンディションで抜群の速さを発揮。	大きくカットされた冷却性を最大化させたモーターカンにダブルアルミ処理済みの目を引くデザイン。転がりの軽さとスムーズなブレーキフィールを徹底的に追及したドリフト専用ブラシレスモーター。	スロットルオフでの減速感が少なく狙ったラインを外さないフラットなトルク特性を併せ持ち、シビアな路面状況でもコントロール可能な荷重移動を可能にします。車載時のケーブル取り回しに便利なデュアルセンサーポートを採用。	2ピースのフルアルミケースに六角形状のライトニング・ホールを大胆にカット。内蔵された3枚羽のファンが冷却効果と独特のモーターサウンドを実現。	ブラシレスデビューに最適。お手ごろなプライスながらフルアルミケースにベアリング軸受けを採用するなど、クラスレスな本格的ブラシレスモーター。密閉性の高いケース構造でダストに強く、進角固定式のシンプルな構造でラフな使用にも耐えるクワンタス仕様。
特 徴	スロットル操作にダイレクトに反応します。剥き出しのコアステーターと大胆なカットが施されたケースで高次元な冷却性を実現。熱ダレを防ぎパワーダウンを抑えます。	進角調整機能を備え、コンペティション向けに進化した、ドリフト専用ブラシレスモーター。	コネクタケーブル接続済(ギボシコネクタ)でESCとの接続もカンタン・確実。気軽にブラシレスモーターを始められます。	コネクタケーブル接続済(ギボシコネクタ)でESCとの接続もカンタン・確実。気軽にブラシレスモーターを始められます。	
オススメ用途	競技専用設計のブラシレスモーター。ストイックにラップタイムを削りたい方や、レースでの順位を上げたい方に最適。豊富なラインナップに加え、極太のトルクと鋭いレスポンスであらゆるカテゴリで最高のパフォーマンスを発揮します。	ドリフトシャーシ専用モデル。あらゆる状況で高い操縦性を可能にしています。特に低μ路面での姿勢制御に有効な特性となっていて、スロットル操作での積極的なコントロールをしたい方に。昨今のシーンに合わせた2種類(10.5T/13.5T)をラインナップ。	ドリフトマシンに最適。各路面に合わせた3種類のラインナップ(推奨路面) 13.5T(Pタイル/カラコン/アスファルト)、10.5T(マルチコース)、8.5T(カーペット)	8.5T~30.5Tの幅広いラインナップで現行レースマシンから復讐車のほか、ビッグタイヤや1/12まで多くのカテゴリ・車種に対応。気軽に遊べるエントリー・ブラシレスとしてはもちろん、進角固定であることを活かしたイコールコンディションレースにも	
ローター	シンタード	シンタード	シンタード	シンタード	
進角調整	調整式	調整式	調整式	固定式	
ラインナップ	5.5T/6.5T/7.5T/8.5T/10.5T/13.5T/17.5T/21.5T	10.5T/13.5T	8.5T/10.5T/13.5T	8.5T/10.5T/13.5T/17.5T/21.5T/25.5T/30.5T	

ELECTRIC SPEED CONTROLLER

BRUSHLESS SENSORED ESC

体感できる最高の性能を全てのレーサーへ。

トップコンペティターの綿密なテストによって練り上げられた、G-FORCE 渾身のESC。強烈なパンチ力と繊細なスロットルレスポンスという、相反する要素を最高レベルで達成。世界最高峰の性能を全てのレーサーに。

最高峰の舞台で争うUltimate ESC! ETSモデファイドクラスでAメイン!

世界最高レベルのツーリングカーシリーズ、ETS(Euro Touring Series)のモデファイドクラスで連続Aメイン入り。その他にもEOS(Euro Offroad Series)でのAメイン入りや各国のナショナル選手権での優勝など、On/Offを問わないその高性能ぶりを遺憾なく発揮! 世界を震撼させるパフォーマンスを全てのシリアス・レーサーへ。

TS160A ESC

価格: ¥25,080 (本体価格 ¥22,800)
品番: G0108 JAN: 4580416431088



BRCA認証済



<製品仕様>	
連続最大電流 / 瞬間最大電流	160A/920A
使用可能モーター	センサー付ブラシレスモーター & センサーレスモーター
対応スケール	1/10 電動カー、1/12 電動カー
使用可能ターン数	NiMH(6.0V~7.2V) or 2S LiPo(7.4V) 3.5T以上 (1/10 Touring Car), 5.5T 以上 (1/10 Buggy) NiMH(9.6V~10.8V) or 3S LiPo(11.1V) 5.5T以上 (1/10 Touring Car), 8.5T 以上 (1/10 Buggy)
抵抗値	0.00018 Ω
対応バッテリー	NiMH(4.8V - 10.8V) or 2-3S LiPo(7.4V - 11.1V)
サイズ	30.6x35.6x22.5mm (LxWxH)
重量	45g(ワイヤー、ファン含まず)
冷却 FAN 動作条件	8V@0.2A, MAX 12.6V
スロットル方向*	「前進/ブレーキ」「前進/後進」「前進/ブレーキ/後進」

* 出荷状態は「前進/ブレーキ」になっています。変更するには別売りのPROGBOX(G0017)またはWi-Fi Link(G0034)を使用して設定を変更する必要があります。

ターボ&ブースト搭載の定番モデル。 出荷時バック機能ONでさらに扱いやすく。

クラスを超えた性能が人気のTS90Aに新色のブラックが新発売。
新たに4mmプラグと3mmプラグが同梱となり、使いやすさもさらにUP!

TS90A Plus ESC

価格: ¥10,450 (本体価格 ¥9,500)
品番: G0191 JAN: 4580416431910



<製品仕様>	
連続最大電流 / 瞬間最大電流	90A/450A
使用可能モーター	センサー付ブラシレスモーター & センサーレスモーター
対応スケール	1/10 電動カー、1/12 電動カー
使用可能ターン数*	NiMH(6.0V~7.2V) or 2S LiPo(7.4V) 5.5T 以上 (1/10 Touring Car), 7.5T 以上 (1/10 Buggy) NiMH(9.6V~10.8V) or 3S LiPo(11.1V) 6.5T 以上 (1/10 Touring Car), 9.5T 以上 (1/10 Buggy)
抵抗値	0.0005 Ω
対応バッテリー	NiMH(4.8V~10.8V) or 2-3S LiPo(7.4V~11.1V)
BEC 電圧・電流値	6V@3A
サイズ	39x38x20mm (LxWxH)
重量	38g (ワイヤー、ファンを除く)
冷却 FAN 動作条件	8V@0.2A, MAX 12.6V
スロットル方向**	「前進/ブレーキ」「前進/後進」「前進/ブレーキ/後進」

*1. NiMH(9.6V~10.8V) or 3S LiPo(11.1V)で使用する場合はターボ・ブースト機能は使用しないでください。ESCが破損します。
*2. 出荷状態は「前進/ブレーキ」になっています。変更するには別売りのPROGBOX(G0017)またはWi-Fi Link(G0034)を使用して設定を変更する必要があります。

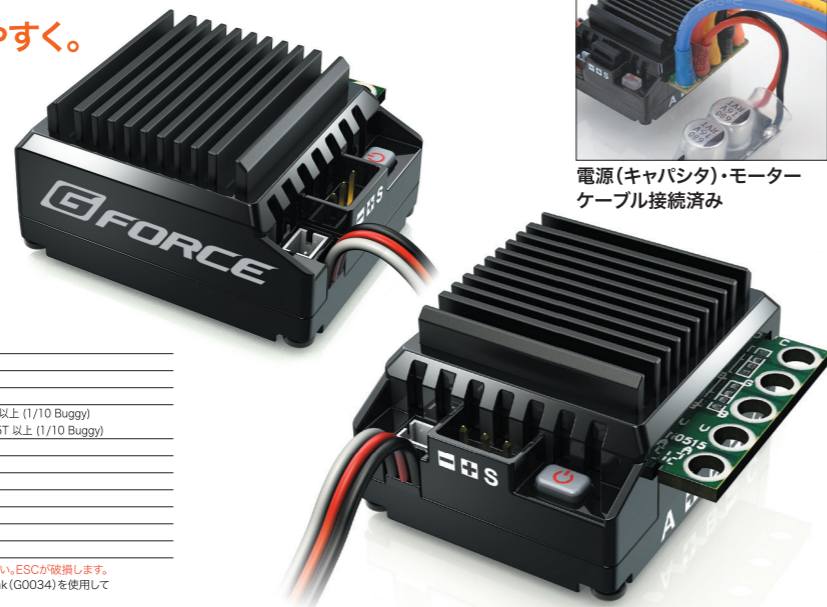

電源(キャパシタ)・モーター
ケーブル接続済み

超絶ドライバビリティ&フルアルミジャケット! Asian On-road Championship優勝の純競技用ESC!

AOC(Asian On-road Championship)メルボルンラウンドを制するなど、世界各地のレースで活躍する純競技用ESC。TS120の外装をフルアルミ化し放熱性を大幅に向上。可変タイミング機能をさらに安定して使えるように。

TS120A ESC ブラックアルミエディション

価格: ¥19,580 (本体価格 ¥17,800)
品番: G0067 JAN: 4580416430678



BRCA認証済



大容量ヒートシンクで放熱性大幅UP! 最大120AのハイスぺックESC!

圧倒的なパワーとシルキーなドライブフィール、細やかなセッティングが可能な高性能ESC。TS120がフラッシュアップ。立体的な形状に生まれ変わったヒートシンクは表面積を大幅にアップ。更なる放熱性を獲得し、強烈なパワーをより安定して使い切ることを可能としました。

TS120A R2 ESC

価格: ¥17,270 (本体価格 ¥15,700)
品番: G0213 JAN: 4580416432139

<製品仕様>	
連続最大電流 / 瞬間最大電流	120A/760A
使用可能モーター	センサー付ブラシレスモーター & センサーレスモーター
対応スケール	1/10 電動カー、1/12 電動カー
使用可能ターン数	NiMH(6.0V~7.2V) or 2S LiPo(7.4V) 3.5T以上 (1/10 Touring Car), 5.5T 以上 (1/10 Buggy) NiMH(9.6V~10.8V) or 3S LiPo(11.1V) 5.5T以上 (1/10 Touring Car), 8.5T 以上 (1/10 Buggy)
抵抗値	0.0003 Ω
対応バッテリー	NiMH(4.8V - 10.8V) or 2-3S LiPo(7.4V - 11.1V)
BEC 電圧・電流値	6V@3A
サイズ	39x38x20mm (LxWxH)
重量	45g(ブラックアルミエディション48g)(ワイヤー、ファン含まず)

2016 JMRCA1/12スポーツクラス制覇! TQ & 優勝を果たしたチャンピオンESC!

パワーソース縛りのクラブレースをもっと気軽に楽しもう! 手軽な仕様ながら白熱したレースを演出する、新定番ESC。コンペティションモデルで培った技術の全てを投入し、クラスレスの超高性能ESCが完成しました! ブラシレスを初めて使う方にも最適!

TS50A ESC Type-C

価格: ¥5,390 (本体価格 ¥4,900)
品番: G0089 JAN: 4580416430890

<製品仕様>	
連続最大電流/瞬間最大電流	50A/300A
使用可能モーター	センサー付ブラシレスモーター & センサーレスモーター
対応スケール	1/10電動ツーリングカー/バギー
使用可能ターン数	4-6S NiMHまたは2S LiPo ≥8.5T(1/10 ツーリングカー), ≥11.5T (1/10 バギー)
抵抗値	0.0006Ω
対応バッテリー	4-6S NiMHまたは2S LiPo
BEC電圧・電流値	6V@2A
サイズ	35.3 x 32.4 x 19.7mm (LxWxH)
重量	60g (ワイヤー・キャパシタ含む)



定番ブラシモーター用ESCがパワーアップ! ハイパワーサーボをフルに活かすBEC出力3A仕様。

前モデルのオートセットアップの扱いやすさはそのままに、BEC出力を3Aにアップグレードしたブラシモーター用ESC。ハイスぺックデジタルサーボやビッグタイヤシャシなど、BEC電力の負荷が高いモデルに最適!

SPORT BRUSHED POWER BEC

価格: ¥4,290 (本体価格 ¥3,900)
品番: G0322 JAN: 4580416433228

<製品仕様>	
最大電流	60A(連続) / 200A(瞬間)
対応モーター	ブラシモーター (15T以上*)
対応バッテリー	2S LiPo, 2S LiFe, 4.8-7.2V NiMH(Cd)
BEC 出力	6V / 3.0A
抵抗値	0.0018Ω
サイズ	35.3 x 32.4 x 19.7(mm)
重量	38g(ケーブル等含む)

*1. FET値からの概算値です。状況によって対応可能なT数は異なります。*2. LiFeの場合はカットオフ機能が無効になります。

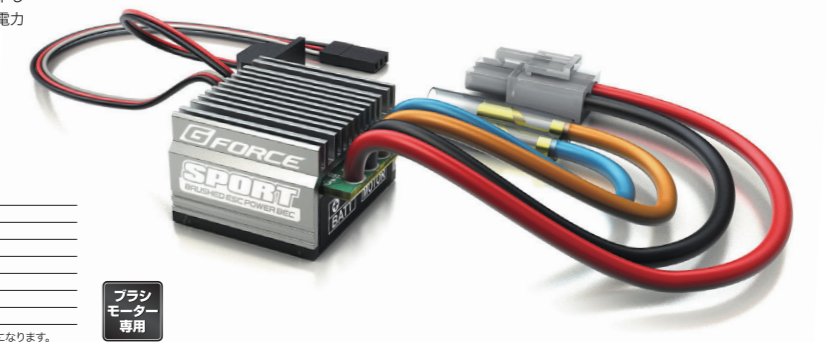

ブラシ
モーター
専用

多彩な項目をスピーディーに設定！ ベストパフォーマンスを引き出せ！

最高峰のESCのチカラを余すことなく引き出すことはもちろん、RCを楽しむシーンで必要とされる機能を兼ね備えたマルチファンクション・プログラムシステム。さまざまな機能を実現するため、コンパクトなボディに必要なインタフェースを装備。

基本機能

- ESC セットアップ ●LiPo チェッカー ●スロットルポジションモニター ●サーボステア ●モーターテスター (KV/RPM) ●PC 接続用インターフェース

PROGBOX

価格: ¥3,080 (本体価格 ¥2,800)
品番: G0017 JAN: 4580416430173

<製品仕様> ●入力電圧: 6-10V DC ●電流値: 500mA ●待機電流: < 20mA ●動作可能温度: 0-40°C ●保管場所温度: -10 - 60 °C ●動作可能湿度: 10 - 90%RH ●保管場所湿度: 20 - 75%RH ●本体サイズ: 85x48.5x11.8mm ●重量: 40g

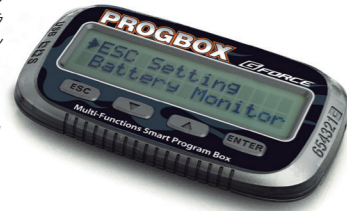

ダッシュカに差がつく超大容量キャパシタ！ アルミケースを採用しドレスアップにも最適。

- ダッシュカに差が付く超大容量キャパシタ
- アルミケースを採用、衝撃に強いタフネス仕様
- ブラック&ブルーのアルミカラー仕上げ
- レーザー刻印を施したクールなデザイン

NEW

Boost Monster

価格: ¥5,390 (本体価格 ¥4,900)
品番: G0346 (Black) / G0347 (Blue)
JAN: 4580416433464 (Black) / 4580416433471 (Blue)

<製品仕様> ●最大動作電圧: 10V ●キャパシタ容量: 270,000µF ●使用可能温度: 0-50°C / 32-122°F ●サイズ: 38x22.1x11 mm ●重量: 18g

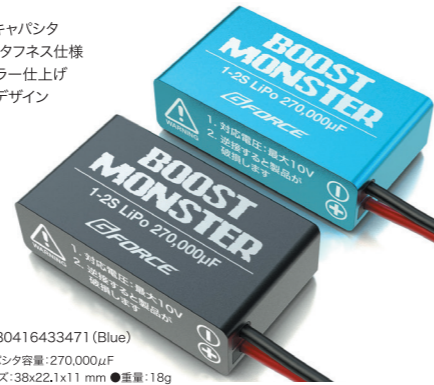

TS120A ESC用アルミジャケッ (Black)
価格: ¥4,180 (本体価格 ¥3,800)
品番: G0054 JAN: 4580416430548



ESCスベアケース (TS120/TS90)
価格: ¥880 (本体価格 ¥800)
品番: G0242 JAN: 4580416432429



Data Port Cover for ESC
価格: ¥330 (本体価格 ¥300)
品番: G0134 JAN: 4580416431347



TS160A ESC用クーリングファン
価格: ¥1,320 (本体価格 ¥1,200)
品番: G0120 JAN: 4580416431200

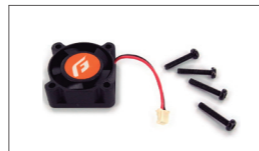

クーリングファン
価格: ¥990 (本体価格 ¥900)
品番: G0035 JAN: 4580416430357

ESC(スピードコントローラー)比較表

	TS160A	TS120A ブラックアルミエディション	TS120A (R2)	TS90A Plus	TS50A Type-C	SPORT BRUSHED POWER BEC
特徴	世界各地、あらゆるカテゴリーで活躍するG-FORCE チームドライバー。そのチームドライバーからの膨大なフィードバックを元に作り上げた、究極のハイエンドパフォーマンス・ESC。その全てが新しい、異次元のツアードライバーを全てのシリーズ・レーサーへ。	全日本選手権でデビューし、世界各地で活躍する純粋な競技用ハイエンドESC。外装をフルアルミ化して放熱性を大幅に向上。豊富なセッティング項目と電子進角機能をさらに安定して使えるように。世界有数のツアードライバーであるTITC(タイ国際ツアードライビングカーレース)でも活躍。	膨大なテストを繰り返し、世界最高峰クラスの性能を実現した純粋な競技用ESC。可変進角に代表される最新の機能を搭載。胸のすく、強烈なパワーと、意のままにコントロール可能な繊細なスロットルフィーリングを両立。	ステップアップやレースデビューに最適なミドルクラスESC。多彩なセッティング項目やターボ・ブースト機能など、最新の機能は備えながら手頃な価格を実現。条件次第では全日本でも戦える性能を持った、ベストバリュー・ブラシレスESC。	ブラシレスデビューに最適。ブースト・ターボといった機能を省き、ブラシレスの気持ち良さを手軽に体感できます。上位モデル譲りの多彩なセッティング項目はクラス最上位。パワーソースを限定したレースでは大きなアドバンテージになります。	LiPo低電圧カット機能を備えたブラシモーター用ESC。RS540など、キット付属のモーターで安心してリポをお使いいただけます。タミヤコネクタ・ギボシコネクタ仕様となっているので購入後すぐに使用でき、初めてのRCにも最適です。
対応丁数	3.5Tまで (ON ROAD)	3.5Tまで (ON ROAD)	3.5Tまで (ON ROAD)	5.5Tまで (ON ROAD)	8.5Tまで (ON ROAD)	15Tまで (ブラシモーター)
※いずれもブースト・ターボを使用しない場合の上限值です。路面グリップやギヤ比によっては上限までもたない場合もあります。	5.5Tまで (OFF ROAD)	5.5Tまで (OFF ROAD)	5.5Tまで (OFF ROAD)	7.5Tまで (OFF ROAD)	11.5Tまで (OFF ROAD)	
オススメ用途	IFMAR、JMRCAなどの競技団体が主催する1/10各カテゴリーのレース。先々の大レース参戦を見据え、圧倒的なパフォーマンスを体感したい方に。			ブーストやターボなどの電子進角を初めて使う方に最適。レースでも十分な性能を発揮します。	初めてのブラシレスに。Mシャーンなどのレースにも。	540モーターや380モーターを採用した各社キットに。リポを手軽に使用できます。
ブースト・ターボ機能	有り	有り	有り	有り	無し	無し
ブースト機能とは？ モーターのトルクを強くする機能です。設定したタイミングでダッシュカを増幅させることができます。						
ターボ機能とは？ モーターの回転数を増やすことができます。ロングストレートなどで最高速をもっと伸ばしたいときに使用します。						
ブースト・ターボ機能の注意点 ESCやモーターに大きな負担をかける機能なので、使い方を誤ると破損します。温度チェックなどを行ないつつ、注意してお使い下さい。						
出荷時 進行方向	前進/ブレーキ	前進/ブレーキ	前進/ブレーキ	前進/ブレーキ	前進/ブレーキ/後進	前進/ブレーキ/後進
	※後進機能を使用するには別売のPROGBOX(G0017)またはWi-Fi Link (G0034)で設定が必要です					本製品にプログラミング機能はありません。
PROGBOX	○	○	○	○	○	—
Wi-Fi Link	○	○	○	○	—	—

RACING EQUIPMENT

Bluetoothでワイヤレス接続！ シャーシバランスを精密測定！

- スマホとBluetooth接続、専用アプリを使ってカンタン測定
- 計量器をワイヤレスにする事で設置の自由度が大幅に向上
- 1計量器あたり最大2000gまで対応。大型スケール車にも
- スクリーンショットを活用して設定値管理もラクラク
- リセット機能を装備。追加ウエイトの測定に便利
- ボタン電池仕様で交換用電池の入手も容易に

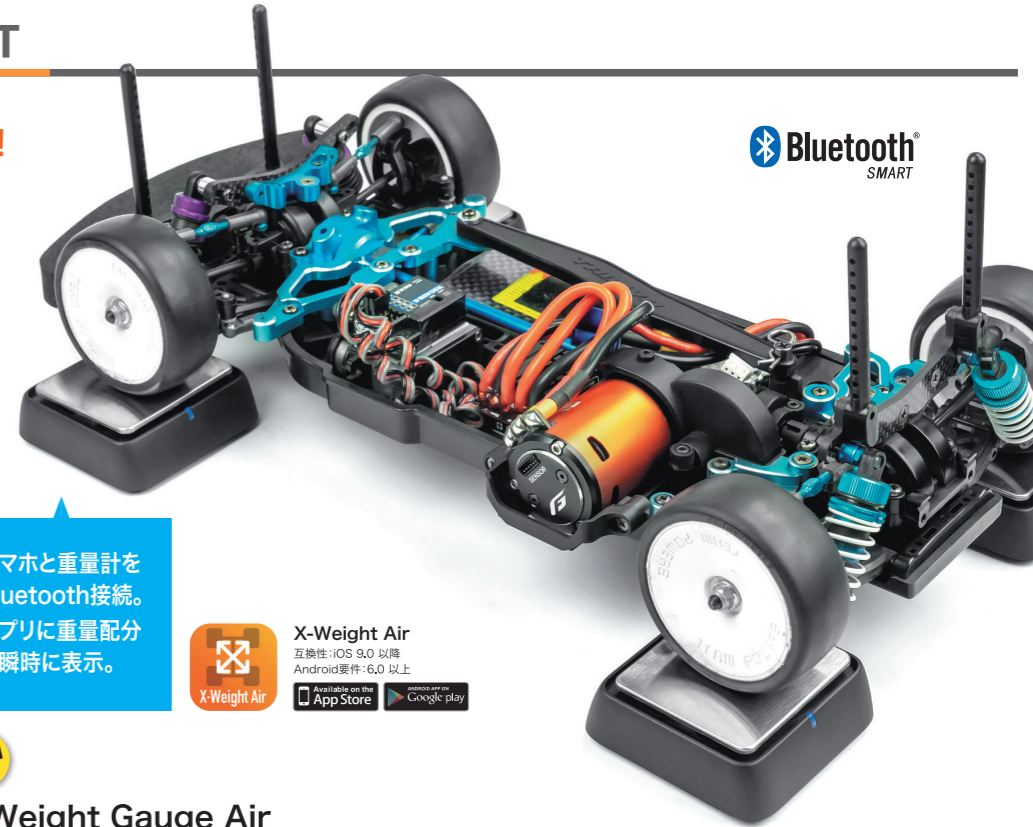

スマホと重量計をBluetooth接続。アプリに重量配分を瞬時に表示。



NEW

X Weight Gauge Air

価格: ¥18,480 (本体価格 ¥16,800) 品番: G0338 JAN: 4580416433389

<製品仕様>		Bluetooth 5.0	
定格電圧	2.6V-3.6V	通信方式	Bluetooth 5.0
定格電流	< 10mA DC3V	通信範囲	15m
定格電力	< 0.03W	動作温度	0~40 °C / 32~104 °F
電源	CR2450 3V リチウム電池	保管温度	-10~50 °C / 14~122 °F
計測可能重量	2000g(重量計1つあたり)	寸法	68x68x22.5mm
計測誤差	±1g	重量	260g



内容物: 重量計本体×4、CR2450リチウム電池×4(テスト用電池)、取扱説明書

デフセッティングを数値化し可視化！ ボールデフなどのブレークインにも！

- デフの効きを可視化。セッティングの再現性をUP
- デフオイルの攪拌など、デフのブレークインにも
- 手軽に使えるUSB電源使用&超コンパクト設計
- ミニッツ(2WD)にも対応可能なアタッチメント付属



Diff Digitizer

価格: ¥13,200 (本体価格 ¥12,000)
品番: G0290 JAN: 4580416432900

<製品仕様>		<内容物>	
入力電圧	5V(USB)	●デフ・デジタイザー本体	
消費電流	最大2A	●ホイールナット用アタッチメント (ミニッツ2WDホイール兼用)	
ディスプレイ	7セグLED(5桁)	●デフアタッチメント	
寸法	62x24x28mm	●マイクロUSBケーブル(給電用)	
重量	59g		



1/8エンジンカー用アタッチメント
1/8 Adapter for Diff Digitizer
価格: ¥1,650 (本体価格 ¥1,500)
品番: G0297 JAN: 4580416432979



ミニッツAWD用アタッチメント
ミニッツAWD用アダプター for Diff Digitizer
価格: ¥1,320 (本体価格 ¥1,200)
品番: G0298 JAN: 4580416432986

リバウンドストローク調整の悩みを解決！ 引きダンパーやエアレーションダンパーの管理に！

- 効きの再現や管理が難しい"引きダンパー・エアレーションダンパー"の組立、管理がラクラク
- ピストンの押戻幅を1mm単位で調整可能。数値を控えておくことで再現性を大幅にUP
- 1~11mmの高さゲージとしてもお使いいただけます



Damper Stroke Adjuster

価格: ¥2,420 (本体価格 ¥2,200)
品番: G0291 JAN: 4580416432917

<製品仕様>	
測定範囲	1~11mm
寸法	130x20x11mm
重量	42g



2mm/5mm/8mm/10mm、4段階のストロークで計測可能!

- 2mm/5mm/8mm/10mm、4段階のストロークでの計測可能
- セットアップの要、スプリングレートを精密測定
- プッシャーを回すだけで4段階のストローク長を測定

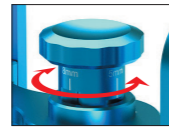

4段階のストローク調整が可能



NEW

Spring Rate Gauge V2

価格:各¥10,780(本体価格¥9,800)
品番:G0315(Black)/G0316(Blue)
JAN:4580416433150(Black)/4580416433167(Blue)

電源	DC 6.0V~15.0V
測定単位	0.000-20.00N/cm
自動電源オフ	10分
寸法	80×74×138mm
重量	297g



スプリングレートゲージが家庭用AC電源で使用可能になる。6V/2A ACアダプター。

AC ADAPTER 6V/2A
価格:¥1,980(本体価格¥1,800)
品番:GY001 JAN:4580416500043



スプリングレートゲージの電源に使えるDC電源入力ケーブル。

4mmバナナ DC入力ケーブル
価格:¥528(本体価格¥480)
品番:G0309 JAN:4580416433099

ダンパー長、スプリングテンションの違いが一目瞭然! ショックの効きを揃えて正確なセッティングを!

- ショックユニットの効きの違いを可視化。確実なセッティングを可能に
- ショック長を正確に計測。ミリ/インチ両表示対応
- スプリングテンション、減衰力の違いが一目瞭然
- ピボット部にベアリングを内蔵、スムーズに作動
- 最大計測長122mm。多くの車種のショックに対応
- 使いやすいサムスクリュー仕様
- 高剛性アルミを採用、正確な測定を可能に



Shock Synchronizer

価格:¥5,390(本体価格¥4,900)
品番:G0201 JAN:4580416432016

測定範囲	最大計測長122mm
サイズ	169mm×60mm
重量	57g

モーター進角測定可能! 完全なイコールコンディションレースを実現!!

- 進角目盛りに捉われず、イコールコンディションモーターで白熱のレースを
- センサー付き、センサーレス両対応(2Poles-36Poles)
- ローター位置を検出するセンサーの動作チェックが可能
- KV値やノイズレベルなど多くの項目を可視化
- 動作電圧:DC7.4V-8.4V(LiPo 2セル推奨)



KV値測定 RPM値測定 電圧値測定 電流値測定
モータータイミング ノイズレベル センサーテスト

Motor Analyzer

価格:¥13,200(本体価格¥12,000)
品番:G0107 JAN:4580416431071

電源	7.4-8.4V(7.4V 2S LiPoバッテリー推奨)	使用可能モーター	センサー付/センサーレス ブラシレスモーター
KV値測定精度	±3%	(a)カー用モーター:2.5T以上、2~36極(インナーロータータイプ)	
モータータイミング測定精度	±4%	(b)フライト用モーター:6~36極(アウトロータータイプ)	
ノイズレベル測定範囲	60dB~120dB	寸法	136.5 x 80.6 x 24.5(mm)
LCDディスプレイ	バックライト付 液晶ディスプレイ	重量	282g
最大許容電流	30A@8.4V(無負荷時)		



<内容物>
● Motor Analyzer本体
● DC入力ケーブル(バナナプラグコネクタ)×1
● DC入力ケーブル(クイックコネクタ)×1
● モーター接続ケーブル(ワニ口クリップ付)×3
● センサーケーブル×1

Quick & Easy @ Stylish! 実車ライクなタイヤ交換!

- 硬く脱着の難しいドリフトタイヤをラクラク交換
- リムバーハンドルを回すだけのカンタン操作
- 高剛性アルミ筐体で、確実な操作が可能
- ブラックアルミ処理済み



ドリフトタイヤを
らくらく脱着!

Drift Tyre Remover

価格:¥8,580(本体価格¥7,800)
品番:G0208 JAN:4580416432085

ホイール直径	50~56mm
リム幅	57~63mm
材質	アルミ製
寸法	112×130×78mm
重量	215.5g

回転数可変&フルアルミボディ! ブラック&ブルーの2色をラインナップ!

- 1/10ツアリングカー用ラバータイヤ専用
- ハイトルクモーターを採用し、パワフルにタイヤを成形
- 本体のダイヤルを操作することで回転数調整が可能
- 本体スイッチで回転方向を切り替え可能
- 計量で放熱性に優れたアルミボディ



バーテイング
ラインの地理、
皮剥きに!

Tyre Sander

価格:¥10,560(本体価格¥9,600)
品番:G0087 JAN:4580416430876

入力電圧	DC 6V-15V
寸法	159×70×66mm
重量	710g

ドライバリティを数値化、可視化する。フルアルミ・セットアップシステム!

- トー角などのアライメントを超高精度測定
- ブラック/ブルー、2種のカラーを用意
- 専用キャリングケース(ソフトタイプ)付属



Setup System

価格:各¥13,640(本体価格¥12,400) 品番:G0109(Black)/G0110(Blue)
JAN:4580416431095(Black)/4580416431101(Blue)

車高/リバウンド測定で高精度セットアップを!



Droop Gauge Support Blocks

価格:各¥2,200(本体価格¥2,000)
品番:G0111(Black)/G0112(Blue)
JAN:4580416431118(Black)/4580416431125(Blue)

Droop Gauge -3 to 10 mm

価格:各¥1,870(本体価格¥1,700)
品番:G0113(Black)/G0114(Blue)
JAN:4580416431132(Black)/4580416431149(Blue)

Droop Gauge 4.0 to 6.6mm

価格:各¥1,870(本体価格¥1,700)
品番:G0115(Black)/G0116(Blue)
JAN:4580416431156(Black)/4580416431163(Blue)

Ride Height Gauge 3.8-7.0mm

価格:¥1,430(本体価格¥1,300)
品番:G0118 JAN:4580416431187

モーターの回転数を4段階に設定可能! 完全なイコールコンディションで白熱のレースを!!

- 完全なイコールコンディションレースを実現
- カテゴリーやコースに合わせて選べる回転数選択式
- 選択した回転数はLEDの点灯で一目瞭然
- 買ったスグに使えるセンサーコードを付属
- 各社ハイスピンス対応(SSR除く)

REV Limiter

価格:¥2,750(本体価格¥2,500)
品番:G0130 JAN:4580416431309

選択回転数	10000 / 13000 / 15000 / 17000(rpm)
対応モーター	センサー付 ブラシレスモーター
対応 ESC	センサー付 ブラシレス ESC
サイズ	22×15×10(mm) ※ケーブル含まず
重量	6.5g
動作電圧	4.8V~7.4V



4段階の回転数+リミッターオフを切替可能

回転数選択スイッチのオン、オフで4段階の回転数に切替可能。スイッチが全てオフの時はリミッター機能は働きません。

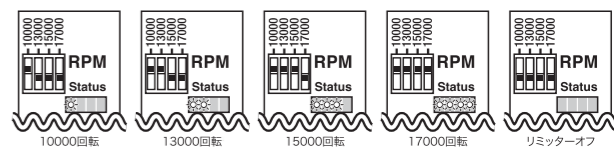

WARMER

前後独立温度設定 & ステップウォーミング! コンパクトな本体に多彩な機能を凝縮。

- 直感的に操作できるスティックタイプを採用
- 4セルLiPoバッテリーを親電源に使用可能
- 設定温度到達をLEDの色でお知らせ
- 前後独立温度設定が可能
- 脱着式前後ウォーマーユニット
- セーフティタイマー装備
- 8種類のピー音を選択可能
- 別売りのバッテリーウォームボックス(G0296)を接続して、バッテリーウォーマーとして使用可能



Tyre Warmer Pro

価格: ¥17,490(本体価格¥15,900)
品番: G0294 JAN: 4580416432948

＜製品仕様＞	
入力電圧	12~18V(DC)/4S LiPo(バッテリー)
温度調整範囲	20 ~ 80°C, 100°C
本体サイズ	92 x 111.4 x 50(mm)
ウォーミングカップ内径	65 mm
本体重量	440g



Tyre Warmer /Pro(G0033/G0294)交換用
スペアカップ, 2カップ1セット(前後共通)

Warming Cup V2(Black Color)

価格: ¥4,400(本体価格¥4,000) 品番: G0295 JAN: 4580416432955

ストックレースの必需品! ボックスタイプの 大容量バッテリーウォーマー。

- フルサイズハードケースLiPoを2本同時にウォーミング
- 瞬発力を高め、スロットルレスポンスUP
- バッテリーを温め内部抵抗を低減
- サイズ: 165x115x40(mm)



Batt Warm BOX for Tyre Warmer PRO

価格: ¥6,050(本体価格¥5,500)
品番: G0296 JAN: 4580416432962

※バッテリーウォーマー機能を使用するには別途Tyre Warmer Pro(G0294)が必要です。

F1など、様々なサイズのタイヤに 使用可能なウォーマーベルト。

- 様々なサイズのタイヤに対応するベルトタイプ!
- ヒーティング電熱線を2列で配置、効率よく温めます
- ベルクロ採用でカンタン装着!
- 温度センサー内蔵 ■4枚(1台分)セット
- 幅: 59mm, ベルト長: 290mm



Tyre Warmer Belt

価格: ¥5,720(本体価格¥5,200)
品番: G0129 JAN: 4580416431293

※タイヤウォーマー機能を使用するには別途Tyre Warmer(G0033)またはTyre Warmer Pro(G0294)が必要になります。

適切な温度管理でラップタイムに差をつける 小型電動RCカー用タイヤウォーマー。

- 各ウォーミングカップに温度センサーを内蔵
- ウォーミングカップの取り外しが可能
- 26.4mm径カップセンサー付属
- 摂氏/華氏 表示切替機能搭載
- セーフティタイマーを装備、30分で自動的に電源OFF



Multi Warming System

価格: ¥7,150(本体価格¥6,500)
品番: G0148 JAN: 4580416431484

＜製品仕様＞	
入力電圧	DC11~18V
温度設定範囲	20°C~100°C(摂氏)/68°F~212°F(華氏)
サイズ	112x47x45mm
重量	170g

- ＜内容物＞
- Multi Warming System本体
 - ウォーミングカップ
 - カップセンサー
 - DC入力ケーブル

始動性が大幅アップ! 燃調もラクラク! 海外レースシーンの必須アイテム!!

- MCU ユニットで総合制御を行います
- セーフティタイマー搭載(10分で自動的に停止)
- ピルトイン温度センサーを装備
- LEDインジケーターで動作状態を確認
- DC電源低電圧カット機能(1.0V オートカット)
- 耐熱&耐火性生地採用で安心
- 19 ~ 26 サイズのエンジンに使用可能



Engine Heater

価格: ¥4,950(本体価格¥4,500)
品番: G0038 JAN: 4580416430388

＜製品仕様＞	
入力電圧	12V DC
LED表示	加温中/赤LED点灯 ローボルテージ/赤LED点滅
寸法	直径63mm 高さ50mm

冬でも指先ぬくぬく。 繊細なドライビングが可能に。

- 左利きでも使えるスイッチャブル構造
- 保温性・防水性の高いウェットスーツ素材を採用
- 液晶画面を確認可能なクリアウインドウ
- 使い捨てカイロの収納スペースを完備
- 使い捨てカイロx2個付属



Driving Hand Warmer

価格: ¥4,400(本体価格¥4,000)
品番: G0206 JAN: 4580416432061



PIT TOOL

ウィーブド・カーボン生地採用! プレミアムプロポバッグ!

- 緻密に織り込まれたWeaved Carbonが極上の手触りと抜群の耐久性を両立
- モデル毎に最適にカットされたスポンジフォームが大切なプロポをしっかり保護
- ハンドストラップを装備。脱着可能なショルダーストラップも付属
- 全体のデザインを引き締める刺繍仕上げのG-FORCE ロゴ



対応モデルに
ジャストフィット!!

TX Bag (プロポバッグ)

価格: 各¥4,950(本体価格¥4,500)
●本体サイズ: 170x330x280mm ●ショルダーストラップ付属



NEW

TX Bag for 4PM
(プロポバッグ4PM用)

品番: G0324 JAN: 4580416433242

■TX Bag for M17(Sanwa M17用)
品番: G0292 JAN: 4580416432924

■TX Bag for EX-RR(KO EX-RR用)
品番: G0265 JAN: 4580416432658

■TX Bag for 7PX(R)(Futaba7PX(R)用)
品番: G0284 JAN: 4580416432849

■TX Bag for MT-44(Sanwa MT-44用)
品番: G0264 JAN: 4580416432641

※製品に送受信機・サーボは付属していません。

あらゆる車種に対応できる、 大容量ハンドキャリーケース。

- ワイドトレッドのドリフトカーや1/10GPを収納できる大容量インナーボックス
- 大容量インナーボックスを2個収納可能なハンドキャリータイプ
- インナーケースは強度と耐久性に優れたプラスチック段ボール製
- ビットツールやタイヤ、充電器など、収納するアイテムは自由自在

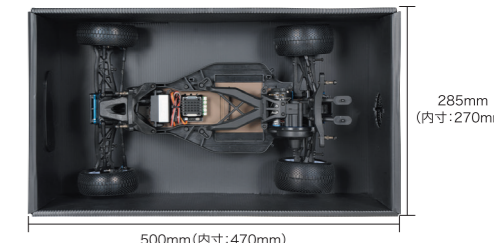

285mm
(内寸: 270mm)

NEW Pit Bag Standard Wide (For 1/10 Buggy)

価格: ¥10,780(本体価格¥9,800) 品番: G0310 JAN: 4580416433105
●本体サイズ: 520x300x320mm ●インナーケースサイズ: 500x285x145mm
●内寸: 470x270x140mm ●組立て式インナーケースx2 ●組立て式 OUTERケースx2

ツール・工具類やショックオイルを小分け収納! ミニッツ・ミニ四駆などの持ち運びにも!

- ミニ四駆やミニッツなどのスモールスケール模型/RC & 充電器の収納に最適
- 工具、ツール類やショックオイルなど、小分けでの持ち運びに最適
- 液晶画面を確認可能なクリアウインドウ
- 底面と上面にはクッション材を内包、デリケートな物の持ち運びも安心
- ビットバッグワイド(G0200)のインナーケースに4個収納可能
- 出し入れのしやすい全周ファスナー仕様



Multi Carrying Bag

価格: ¥1,980(本体価格¥1,800)
品番: G0207 JAN: 4580416432078
●本体サイズ: 240x140x130mm



1/10バギーに最適のアルミメンテナンススタンド！ 便利なモーターホルダー&ダンパーホールを装備！

- モーターならしやハンダ付けに便利な540サイズモーターホルダー付き
- 剛性の高いフルアルミ製メンテナンススタンド
- ダンパーメンテナンスに便利なダンパーホール付き
- 本体側面にマグネティックエリアを装備
- ピットを彩るクールデザイン&フォルム



Maintenance Stand +S (OFF-Road)

価格:各¥3,850(本体価格¥3,500)
品番:G0342(Black)/G0343(Blue)
JAN:4580416433426(Black)/4580416433433(Blue)

ソリッド質感のアルミメンテナンススタンド！ メンテ、セッティングに便利な機能が満載！

- モーターならしやハンダ付けに便利な540サイズモーターホルダー付き
- 1/10、1/12スケールのオンロードカーに最適なサイズ
- ダンパーメンテナンスに便利なダンパーホール付き
- ロッド長などの計測に便利な計測目盛り付き
- ピットを彩るクールデザイン&フォルム



Maintenance Stand +S (ON-Road)

価格:各¥2,750(本体価格¥2,500)
品番:G0340(Black)/G0341(Blue)
JAN:4580416433402(Black)/4580416433419(Blue)

フルアルミ&レーザー刻印入りパーツトレイ 削出し&アルマイト加工のハイクオリティ仕様

大きさの違う3か所のパートを設けました！
さまざまなアイテムを効率よく管理できます！



Parts Tray

価格:各¥4,180(本体価格¥3,800)
品番:G0078(Black)/G0079(Blue)
JAN:4580416430784(Black)/4580416430791(Blue)
●重量:133g

アルミ削出しショック&ツールスタンド ピットを彩るハイクオリティ仕様

ショックのエア抜きに便利！安定感バツグンのフルアルミ仕様！
ヘックスレンチなどのツール類のスタンドとしてもOK！



Shock Holder

価格:¥4,290(本体価格¥3,900)
品番:G0080 JAN:4580416430807
●重量:231g

回転式ヘッドが隅々まで照らす！ 最大600LMの高光束ピットライト

- 最大600ルーメンの高光束でインドアサーキットでも抜群の明るさ
- 確実な操作を可能にする静電タッチパネルスイッチを採用
- DC6-15Vのほか、USB(5V/2.1A)でも使える多彩な対応電源
- 3段階の色温度切替機能を搭載(3000K,3500K,4000K)

Pit Light AXIS

価格:¥8,580(本体価格¥7,800)
品番:G0189 JAN:4580416431897

＜製品仕様＞	
入力電圧	DC6V-15V、USB 5V/2.1A
最大消費電力	11W
照度調節	180-600ルーメン、5段階調光
色温度	3000K/3500K/4000K
寸法	281x60x314.5mm
重量	460g



専用ケース、DC・USBケーブル付属

セッティング精度を極める！ 高精度セッティングボード！

フラットな盤面で万全のセットアップを可能に。リバーシブルデザイン
とすることで、マシンや気分に合わせて使い分けができます。



Precision Setting Board

価格:¥6,050(本体価格¥5,500)
品番:G0157 JAN:4580416431576
●リバーシブルデザイン ●サイズ:255x380x8mm ●アクリル製

GYRO

リモート感度調整可能！超小型・最新ジャイロ！

- 車体の姿勢を感じし効果的にカウンターステアをあて、操縦を容易に
- 最新ジャイロセンサー搭載 ■サーボ舵角リミット設定機能
- リモート感度調整機能搭載(3ch以上の送受信機に限る)
- 21x21x11mm & 3.6gの軽量コンパクトサイズ
- トリムでも感度調整可能 ■ジャイロリバースイッチ装備
- 流行の2WDドリフトに最適！

F1・ドリフトに！



GC301 カー用ジャイロ

価格:¥4,950(本体価格¥4,500)
品番:G0053 JAN:4580416430531

＜製品仕様＞	
動作電圧	4.0~8.4V
動作保証温度	-10~+45℃
寸法	21 x 21 x 11(mm)
重量	3.6g



RX CAPACITOR

ドリフト・コンペティションマシンに最適！ 空きポートに差して使える受信機用キャパシタ。

- ジャイロ制御に起因するサーボ電力の不足を補い、正確でトルクフルなサーボ動作をアシスト
- ESCからのBEC給電をサポートし、ESCの負担を減らします。過大な負荷による電圧ドロップを
防ぎ、大電流を必要とするハイスペックサーボの確実な動作をサポートします
- ドリフトはもちろん、サーボ負荷の高い高速&ハイグリップのレース競技車にも最適

NEW RX Capacitor

価格:¥990(本体価格¥900)
品番:G0339 JAN:4580416433396

＜製品仕様＞	
最大動作電圧	18V
キャパシタ容量	2,500μF
寸法	80x11φ mm
重量	3.2g

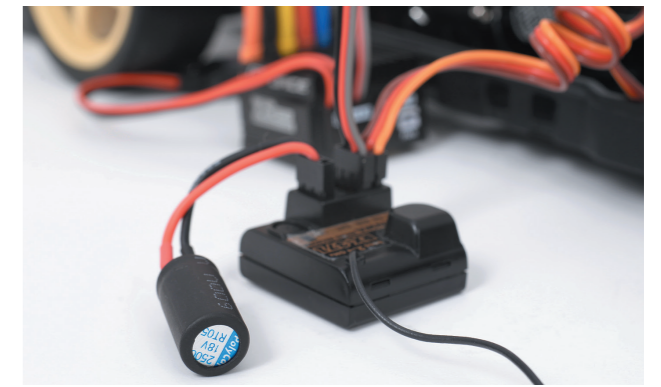

ALUMINUM PARTS

ドレスUP&クーリング効果UP！ アルミ削出しファンネルダクト

- 所有感とドレスアップ効果をも高める、アルミ削出しアルマイト仕上げ
- RC用クーリングファンのほとんどに対応可能な2サイズをラインナップ
- 吸気効率を向上させ、クーリングファンの冷却効果を最大限に発揮

ファンネルダクト

- ファンネルダクト 30x30mm Silver
価格:¥1,650(本体価格¥1,500)
品番:G0314 JAN:4580416433143
- ファンネルダクト 25x25mm Silver
価格:¥1,320(本体価格¥1,200)
品番:G0312 JAN:4580416433129
- ファンネルダクト 30x30mm Black
価格:¥1,650(本体価格¥1,500)
品番:G0313 JAN:4580416433136
- ファンネルダクト 25x25mm Black
価格:¥1,320(本体価格¥1,200)
品番:G0311 JAN:4580416433112



DECAL

裏貼り・表貼りどちらもOK！ 1/10ツーリング用フェイスデカールセット

- デカール両面を高精度印刷。糊面もくもりや白濁がなくそのまま裏貼りに使用可能
- ヘッド・テールライトの他、フロントグリルやダクト形状のデザインを用意
- ボディの内側、外側どちらからも貼り付け可能
- A4サイズ、各デカールカット済み



Face Masking Decal

価格:¥770(本体価格¥700)
品番:G0203 JAN:4580416432030

ボディメイクに！ドレスアップに！ G-FORCE DECAL Ver.2

- 多彩なデザインが嬉しいブランドロゴデカールセット
- スタイリッシュなフォントとカラーでボディのドレスアップにも最適
- 豊富なロゴサイズで充電器やツールBOXなどのアクセサリにも
- 貼付後の余計な余白が目立ちにくいクリアタイプ



A4 Gforce Decals Ver.2

価格:¥770(本体価格¥700)
品番:G0280 JAN:4580416432801

BATTERY

スモールスケールRCに胸のすく加速感を！ 軽量・ハイパワーな専用設計LiPo！

- スターユニット搭載シャーシにジャスト・オン！コンパクトサイズのリポバッテリー
- リポならではの軽さと高電圧で走りか違う！
- 乾電池やリフェバッテリーに比べて圧倒的なパワーを実現！
- 溢れるトルクと優れた放電力で、高負荷・高速度域での走行に最適
- 寒さに強く、冬場でもダイナミックな走行をお楽しみいただけます
- タミヤタイプコネクタ&JST-XH

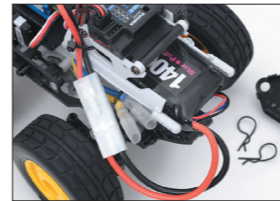

スターユニット搭載シャーシにぴったりの
スモールサイズLiPo。



Star Pack LiPo 7.4V 1400mAh 30C

価格: ¥3,278 (本体価格 ¥2,980)
品番: GFG201 JAN: 4580416502016
●サイズ: 69×40.5×14.5(mm) ●重量: 74g

MAX 150C

150Cの異次元パワー！ 頂点を極めたLiPoバッテリー！

- 厳選した高品位セルを採用、最大150Cの高出力を実現
- フルブーストにも余裕で対応。頭抜けたパワーを実感！
- 車載時の自由度が高いリバーシブルターミナルを採用
- 充電用ディーンズタイプ コネクタケーブル付属

MAGNIFIC COMPETITION LiPo 7.4V 5500mAh

価格: ¥10,120 (本体価格 ¥9,200)
品番: GE202 JAN: 4580416512022
●サイズ: 139×47×25.5(mm) ●重量: 230g

MAGNIFIC COMPETITION LiPo 7.4V 7400mAh

価格: ¥14,080 (本体価格 ¥12,800)
品番: GE201 JAN: 4580416512015
●サイズ: 139×47×25.5(mm) ●重量: 306g



充電用ディーンズタイプ
コネクタケーブル付属

高出力LCG LiPoを身近に使いやすく！ 低重心化で車体の安定度をUP!

- ツーリングカーに必須のLCG LiPoにプラン・ニューモデル登場
- モーターパワーを支える圧倒的放電力とシャーシの運動性を両立
- ブースト・ターボ機能にもしっかりと応える大出力&大電流
- 図太くフラットな出力特性により、扱いやすさバツガン
- サイズ/重量: 139.5×47×22(mm)/243g

ZERO CIRCLE LCG 7.4V 5400mAh 75C

価格: ¥5,940 (本体価格 ¥5,400)
品番: GE220 JAN: 4580416512206
●サイズ: 139.5×47×22(mm) ●重量: 243g



1S&ショートサイズに待望のHV登場！ ドリフトシャーシに一枚上のパワーを！

- HV(ハイボルテージ)7.6V&瞬間最大110Cの爆発的パワー
- 汎用性の高さが人気の1S&ショートサイズ、様々な車種に対応
- 110Cの大出力でブースト・ターボをキッチリ支えます
- マシンの運動性を妨げない軽量設計
- 扱いやすく大電流を効率よく流す4mmゴールドプラグ仕様

ASSAULT LiHV 7.6V 3500mAh(1Sサイズ)

価格: ¥6,490 (本体価格 ¥5,900)
品番: GFG801 JAN: 4580416508018
●サイズ: 93×46×18(mm) ●重量: 155g

ASSAULT LiHV 7.6V 4600mAh(ショートタイプ)

価格: ¥8,690 (本体価格 ¥7,900)
品番: GFG802 JAN: 4580416508025
●サイズ: 93×46×24(mm) ●重量: 205g



瞬間最大130C/連続65Cの大放電力！ ショート・1SサイズLiPoの新定番！

- 人気の1Sサイズ・ショートサイズLiPoの最新モデル
- ブースト・ターボ、低Tモーターのパワーを支える大放電力
- 安定したパワーと耐久性を実現したセレクトドセルを採用
- ドリフトからバギー、Mサイズまで、シャーシを選ばず搭載可
- 扱いやすく大電流を効率よく流す4mmゴールドプラグ仕様

Dyna 7.4V 3800mAh 65C/130C(1Sサイズ)

価格: ¥5,060 (本体価格 ¥4,600)
品番: GFG005 JAN: 4580416500005
●サイズ: 93×46×18.5(mm) ●重量: 155g

Dyna 7.4V 4800mAh 65C/130C(ショートタイプ)

価格: ¥7,040 (本体価格 ¥6,400)
品番: GFG006 JAN: 4580416500067
●サイズ: 95.5×47×25(mm) ●重量: 215g



クラブレースを制する最大100Cの大出力！ 純レース用コンペティションLiFeバッテリー！

- 使い勝手に優れたショートサイズLiFeバッテリー
- 通電効率に優れた4mmゴールドプラグ採用
- 連続65C、瞬間100Cの高出力仕様
- サイズ/重量: 92.5×46×24(mm)/170g

CLUB SPEC LiFe 6.6V 2600mAh

価格: ¥6,050 (本体価格 ¥5,500)
品番: GFG102 JAN: 4580416501026
●サイズ: 92.5×46×24(mm) ●重量: 170g



重心調整でシャーシ特性を自由自在！ スーパーショートLiPoバッテリー

- ドリフトマシンのセッティング概念を刷新！新機軸ACG(Adjust Center of Gravity)バッテリー
- 全備重量はそのままに、重心位置だけを手軽にアジャスト！荷重設定も思うがまま！
- 電圧/容量: 7.4V/2600mAh 放電レート60/110C
- 意匠登録出願中

Drift Special ACG LiPo 7.4V 2600mAh 60C/110C Super Short Size

価格: ¥5,390 (本体価格 ¥4,900)
品番: GFG011 JAN: 4580416500111
●サイズ: 69×46.5×24.5(mm) ●重量: 142g



復刻車に最適なクラシックサイズ！ シャーシ内収納型の車種にも対応！

- 最大40C!重量わずか145g! 迫力の走りを実現する超軽量&大出力
- 復刻車にジャストフィット!クラシックサイズ・LiPoバッテリー
- 硬質ウレタンでセルを保護。シュリンクで当時を彷彿とさせるフォルム
- あらゆる場面で扱いやすいタミヤタイプコネクタ仕様
- エンドカバーには車載時の雰囲気再現するレッドカラーを採用

Classic Pack LiPo 7.4V 2100mAh 40C

価格: ¥3,740 (本体価格 ¥3,400)
品番: GFG015 JAN: 4580416500098
●サイズ: 128.5×47×24(mm) ●重量: 146g
●コネクタタイプ: タミヤタイプコネクタ



ストレートパック型LiPo 最強の50Cを実現! 通電効率に優れた2ピン仕様!

- NiMHパックと同等サイズ。シャーシを選ばず様々なマシンに搭載可能
- パック型LiPo最強の50Cのハイパワー! 低Tモーターの消費電力にもしっかりと応えます
- 通電効率に優れた2ピン(ディーンズ)タイプコネクタを採用。強大な放電レートを余すことなく発揮
- 耐衝撃性に優れたハードケースを採用。クラッシュなどの衝撃に強いタフネス仕様
- バランス端子: JST-XH仕様



BULLET-D LiPo 7.4V 4200mAh

価格: ¥6,050 (本体価格 ¥5,500)
品番: GFG009 JAN: 4580416500098
●サイズ: 134×45×23.5(mm) ●重量: 230g
●コネクタタイプ: 2ピン(ディーンズ)タイプコネクタ



あらゆるシャーシにジャスト・オン! 使い勝手に優れたストレートパックLiPo!

- NiMHパックと同等サイズ。シャーシを選ばず様々なマシンに搭載可能
- 初めてのLiPoに最適。使い勝手に優れたタミヤタイプコネクタを採用
- 連続最大30C、瞬間最大60CのハイパワーLiPo! 抜群のパンチ力を発揮
- 耐衝撃性に優れたハードケースを採用。クラッシュなどの衝撃に強いタフネス仕様
- バランス端子: JST-XH仕様

BULLET LiPo 7.4V 3000mAh

価格: ¥4,180 (本体価格 ¥3,800)
品番: GFG007 JAN: 4580416500074
●サイズ: 134×45×23.5(mm) ●重量: 190g
●コネクタタイプ: タミヤタイプコネクタ

BULLET LiPo 7.4V 4100mAh

価格: ¥5,280 (本体価格 ¥4,800)
品番: GFG008 JAN: 4580416500081
●サイズ: 134×45×23.5(mm) ●重量: 220g
●コネクタタイプ: タミヤタイプコネクタ



クラブレースを盛り上げる絶妙のパワー! 重量210g&ジャストサイズストレートパック!

- 汎用性に優れたストレートパック型リフェバッテリー
- あらゆるシャーシに搭載可能なマイティ・サイズ!
- 使いやすいタミヤタイプコネクタを採用
- バランス端子: JST-XH仕様

LF Challenge Pack 6.6V 2200mAh

価格: ¥5,280 (本体価格 ¥4,800)
品番: GFG101 JAN: 4580416501019
●サイズ: 134×45×23.5(mm) ●重量: 210g

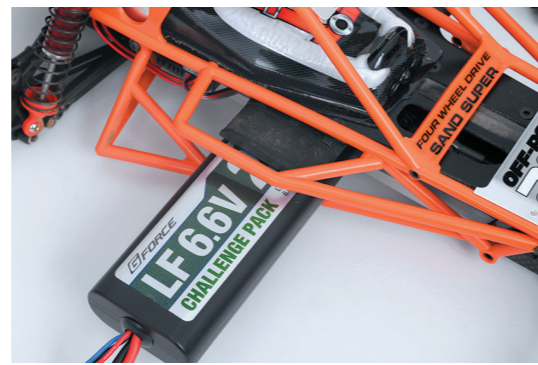

厳選高品位セルを採用! 大容量ニッケル水素バッテリー!

- タフネス&イージーを更に磨いたNiMHバッテリー
- 2400/3000/3800mAhの3タイプをラインナップ
- 金メッキ端子と極太ケーブルで優れた通電効率

SMASH NiMH 7.2V 2400mAh

価格: ¥2,750 (本体価格 ¥2,500)
品番: GE020 JAN: 4580416510202
●サイズ: 133×44.5×22.5mm ●重量: 290g
●コネクタタイプ: タミヤタイプコネクタ

SMASH NiMH 7.2V 3000mAh

価格: ¥3,300 (本体価格 ¥3,000)
品番: GE022 JAN: 4580416510226
●サイズ: 133×44.5×22.5mm ●重量: 340g
●コネクタタイプ: タミヤタイプコネクタ

SMASH NiMH 7.2V 3800mAh

価格: ¥4,180 (本体価格 ¥3,800)
品番: GE021 JAN: 4580416510219
●サイズ: 133×44.5×22.5mm ●重量: 380g
●コネクタタイプ: タミヤタイプコネクタ



バッテリー一覧表

品名	バッテリー種別	品番	電圧/容量	コネクタ形状	サイズ	重量	リフト	ツリリング	バッテリーオフロード	ビックタイヤ	F-1	1/12レーシング	モデルスケールRC
MAGNIFIC COMPETITION	LiPo	GE201	7.4V 7400mAh	4mmプラグ	139.5×47×22(mm)	306g	△	◎	○	○	△	—	—
	LiPo	GE202	7.4V 5500mAh	4mmプラグ	139.5×47×22(mm)	230g	△	◎	○	○	△	—	—
ZERO CIRCLE LCG	LiPo	GE220	7.4V 5400mAh	4mmプラグ	139.5×47×22(mm)	243g	△	◎	○	○	△	—	—
ASSAULT LiHV	LiHV	GFG802	7.6V 4600mAh	4mmプラグ	93×46×18(mm)	205g	○	○	◎	—	○	○	—
	LiHV	GFG801	7.6V 3500mAh	4mmプラグ	93×46×24(mm)	155g	○	△	△	—	◎	◎	—
Dyna	LiPo	GFG006	7.4V 4800mAh	4mmプラグ	95.5×47×25(mm)	215g	○	○	◎	—	○	○	—
	LiPo	GFG005	7.4V 3800mAh	4mmプラグ	93×46×18.5(mm)	155g	○	△	△	—	◎	◎	—
CLUB SPEC	LiFe	GFG102	6.6V 2600mAh	4mmプラグ	92.5×46×24(mm)	170g	○	○	○	—	○	○	—
Drift Special ACG	LiPo	GFG011	7.4V 2600mAh	4mmプラグ	69×46.5×24.5(mm)	142g	◎	○	○	—	○	○	—
Classic Pack	LiPo	GFG015	7.4V 2100mAh	タミヤタイプ	128.5×47×24(mm)	146g	○	○	◎	◎	○	—	—
BULLET-D	LiPo	GFG009	7.4V 4200mAh	2ピン(ディーンズ)タイプ	134×45×23.5(mm)	230g	◎	◎	○	○	○	—	—
BULLET	LiPo	GFG008	7.4V 4100mAh	タミヤタイプ	134×45×23.5(mm)	220g	○	○	◎	◎	○	—	—
	LiPo	GFG007	7.4V 3000mAh	タミヤタイプ	134×45×23.5(mm)	190g	○	○	◎	◎	○	—	—
LF Challenge Pack	LiFe	GFG101	6.6V 2200mAh	タミヤタイプ	134×45×23.5(mm)	210g	△	○	○	○	○	—	—
SMASH	NiMH	GE021	7.2V 3800mAh	タミヤタイプ	133×44.5×22.5(mm)	380g	○	○	○	○	○	—	—
	NiMH	GE022	7.2V 3000mAh	タミヤタイプ	133×44.5×22.5(mm)	340g	○	○	○	○	○	—	—
	NiMH	GE020	7.2V 2400mAh	タミヤタイプ	133×44.5×22.5(mm)	290g	○	○	○	○	○	—	—
Star Pack	LiPo	GFG201	7.4V 1400mAh	タミヤタイプ	69×40.5×14.5(mm)	74g	—	—	—	—	—	—	◎

CHARGER & DISCHARGER

130W/14Ax2

バッテリーの充放電も周辺機器のDC電源もこれ一台。最大130Wで2系統同時出力が可能なマルチファンクションデュアルAC/DC充電器。

- 異なるバッテリーを2本同時に充放電
- 最大130W/14Aを2系統同時出力可能
- パワーサプライ機能を搭載
- 逆接保護、温度カット等の各種セーフティ機能

安定化電源機能を備えた、マルチファンクションデュアルAC/DC充電器。

- 最大130W/14Aを2系統同時出力可能なデュアルAC/DC充電器
- 異なる種類/容量のバッテリーを2本同時に充放電可能
- パワーサプライ機能を搭載、最大25VのDC出力が可能
- 逆接保護回路、温度カットなど多くのセーフティ機能を搭載
- 日本語(カタカナ)表示でカンタン操作
- 別売の「BT-LINK」を使用して専用アプリから操作が可能



NEW

GMA626P AC/DC Charger

価格: ¥21,780 (本体価格 ¥19,800) 品番: G0327 JAN: 4580416433273

<製品仕様>		メモリー機能	最大10xメモリー
AC入力電圧	100-240V	対応バッテリー	LiPo/Liion/LiFe/LiHV/1-6cells
DC入力電圧	11-18V		NiMH/NiCd: 1-15cell Pb: 2-20V
DC電源出力	5-25V/130W(x2系統)	充電電流	0.1-1.0A/130W(x2系統)
USB出力	5V/2.1A	放電電流	0.1-2.0A/10W(x2系統)
LCD表示	128x64 LCDディスプレイ	本体サイズ	160x150x71mm
デルタピーク設定幅	NiMH/NiCd 3-15mV/cell	重量	896g
バランス調整電流	500mA/cell(最大値)	<内容物>	
セーフティタイマー	1-720分 OFF	●GMA626P本体	●AC入力ケーブル

- GMA626P本体
- AC入力ケーブル
- 取扱説明書



ACCESSORY



充電器とスマートフォンを無線接続できるBluetoothモジュール。Bluetooth5.0による高速データ通信。
BT-LINK (Bluetoothモジュール)
価格: ¥3,630 (本体価格 ¥3,300)
品番: G0328 JAN: 4580416433280
■対応製品: GMA626P AC/DC Charger (G0327)、GMD660P DC Charger (G0344) ■Bluetoothバージョン: 5.0 ■通信範囲: 15m ■寸法: 45x25x13mm ■重量: 9g



DC Multi Tap
価格: ¥2,420 (本体価格 ¥2,200)
品番: G0244 JAN: 4580416432443



XT60 Power Supply Cable
価格: ¥2,420 (本体価格 ¥2,200)
品番: G0337 JAN: 4580416433372

14x2 Max Current
130x2 Max Power
AC/DC AC100-240V DC11-18V

最大20Vまで昇圧可能なDCコンバータ搭載！60W/6A出力の高出力DC充放電器！

6.0A Max Current
60w Max Power
DC 11-18V

- 最大60W/6A出力可能な、高出力DC充放電器
- LiHVを含むホビー用ほぼ全てのバッテリーに対応
- DC/DCコンバーター機能を搭載、最大20VのDC出力が可能
- 日本語(カタカナ)表示でカンタン操作
- タイマー、ヒートプロテクトなど充実の安全機能を搭載
- 別売の「BT-LINK」を使用して専用アプリから操作が可能

NEW

GMD660P DC Charger

価格: ¥6,930 (本体価格 ¥6,300)
品番: G0344 JAN: 4580416433440

<製品仕様>	
入力電圧	DC11-18V
充電出力	60W
対応バッテリー	LiPo/LiFe/LiHV/Liion 1-6S NiMH/NiCd 1-15Cells PB 6V/12V
充電電流	0.1-6.0A(最大60W)
放電電流	0.1-1.0A(5W)
バランス調整電流	300mA/Cell(最大値)
本体サイズ	115x84x31(mm)
重量	238g

LiHV対応&日本語表示メニュー。初めてのR/Cカー用充電器に。

- RC・ホビー用ほぼ全てのバッテリーに対応。AC充電器の決定版
- 手のひらサイズのコンパクトなボディに最大6A(65W)のパワー
- バランスを内蔵し、リチウム系バッテリーを安全・確実に充電
- 逆接保護回路、温度カットなど多くのセーフティ機能を搭載

GMA465 AC Charger

価格: ¥7,590 (本体価格 ¥6,900)
品番: G0293 JAN: 4580416432931

<製品仕様>		対応バッテリー	LiPo/LiFe/LiHV/Liion 2-4S
入力電圧	AC100-240V	充電電流	0.1-6.0A(最大65W)
充電電流	0.1-6.0A(最大65W)	デルタピーク設定幅	NiMH/NiCd 6-8Cells, PB 3-6Cells
放電電流	0.1-2.0A(10W)	本体サイズ	118x115x45(mm)
メモリー機能	最大10xメモリー	重量	315g
LCD表示	2行x16文字 ブルーバックライト	<内容物>	

- GMA465本体
- AC入力ケーブル
- タミヤタイプコネクタ
- 取扱説明書



充電に必要な全ての要素を、コンパクトなアルミボディに凝縮。

- AC/DC両対応。屋外使用ももちろん可能
- LCD画面はカタカナ表示。操作に迷うことはありません
- 最新の高出力バッテリー、LiHVバッテリーに対応
- オーバーヒートプロテクト機能、過電流保護機能搭載
- 放熱性に優れたフルアルミニウムケースを採用

G6AC PLATINUM

価格: ¥9,900 (本体価格 ¥9,000)
品番: G0194 JAN: 4580416431941

<製品仕様>		対応バッテリー	LiPo/LiFe/LiHV/Liion 1-6S
入力電圧	AC 100-240V / DC 11-18V	充電出力	50W
充電出力	50W	充電電流	0.1-6.0A(最大50W)
放電電流	0.1-2.0A(最大5W)	放電電流	0.1-2.0A(最大5W)
メモリー機能	最大10xメモリー	メモリー機能	最大10xメモリー
LCD表示	2行x16文字 ブルーバックライト	LCD表示	2行x16文字 ブルーバックライト

- G6AC PLATINUM本体
- DC入力ケーブル
- AC入力ケーブル
- タミヤタイプコネクタ
- 2ピンコネクタ(ディーンズタイプ)
- タミヤLiFe交換コネクタ
- 日本語取扱説明書



LiPo/LiFe/LiHVバッテリーを 2本同時にカンタン・急速充電!

- 2~3セルのLiPo/LiFe/LiHVバッテリーを2本同時に急速充電
- 充電電流を4段階に切替え可能(0.5A/1.0A/1.5A/2.2A)
- バランス端子をつないで、3ステップで充電開始
- 対応セル数: 2~3S(LiPo/LiFe/LiHV共通)
- コネクター差込口: JST-XHタイプ
- PSE 認証取得済み

NEW G3 Duo AC Charger

価格: ¥7,480(本体価格¥6,800)
品番: G0318 JAN: 4580416433181

<製品仕様>	
入力電圧	100-240V 50-60Hz
対応バッテリー	LiPo/LiFe/LiHV 2-3S
充電電流	0.5A/1A/1.5A/2.2A
最大出力	20W x 2
寸法	108x76x50mm
重量	210g

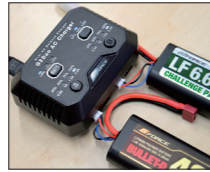

LiPo/
LiFe/LiHVを
2本同時に
急速充電!!

2.2A^{x2}
Max Current
20W^{x2}
Max Power
AC
AC100-240V



あらゆるバッテリーを充電可能! シンプル&コンパクトAC充電器

- LiPo/LiFe/LiHV/NiMHバッテリー対応AC充電器
- 充電電流を4段階に切替え可能(1A/2A/3A/4A)
- 逆接保護、セル状態監視など、充実のセーフ機能
- バランサー内蔵、リチウム系電池を安全・確実に充電
- LEDインジケータで動作状況を瞬時に把握
- PSE 認証取得済み

G4 Multi Charger

価格: ¥5,390(本体価格¥4,900)
品番: G0204 JAN: 4580416432047

<製品仕様>	
入力電圧	100-240V 50-60Hz
対応バッテリー	LiPo/LiFe/LiHV 2-4S / NiMH 6-8S
充電電流	1A/2A/3A/4A ±10%
最大出力	50W
寸法	69.4x110.7x40.5 mm
重量	220g

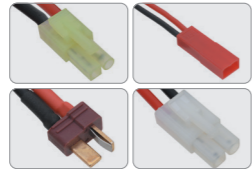

LiPo/LiHV
最大4セルまで
充電可能!!

4.0A
Max Current
50W
Max Power
AC
AC100-240V



最大35A/250Wの放電力! 大容量バッテリーの ストレージ放電もスピーディに!

- 最大35A/250Wの放電能力! 大容量バッテリーのストレージ放電もスピーディに
- 5.4~35Vの幅広い電圧に対応。あらゆるホビー用バッテリーを放電可能な大電流ディスチャージャー
- 大型ヒートシンクに温度検知式の大口径クーリングファンを装備。安定した放電力を実現
- 放電終了電圧と放電電流を任意に設定可能。NiCD/NiMHのブレイクイン・リフレッシュに最適
- バッテリー電圧、放電容量、放電電流をリアルタイムに表示
- 大電流放電により、実際の使用条件下での容量の把握に最適
- 対応バッテリー: LiPo/LiFe/LiHV(2-8S)、NiMH/NiCD(6-30S)、PB(6-32V)
- 不意のダメージを防ぐ、回路保護用ヒューズを装備(交換可能)
- 専用放電管理ソフト「GF Batt Manager」対応 (Windows専用)

NEW

GD250 Discharger

価格: ¥16,280(本体価格¥14,800) 品番: G0317 JAN: 4580416433174

<製品仕様>	
放電可能電圧	5.40-35.00V
低電圧アラーム	<5.2V
高電圧アラーム	>35V
最大放電出力	250W
放電電流設定範囲	0.01A-35.00A
スリープモード時消費電流	<100uA
スタンバイ時消費電流	≦35mA
電流表示公差	0.01-10.00A ±60mA 10.00-35.00A ±3%
電圧表示公差	5.40-10V ±80mV 10-20V ±120mV
容量表示公差	±3%
サイズ	136.6x104.8x107mm
重量	879g

- <内容物>
- GD250 Discharger本体 ●XT60ディーンズ交換ケーブル
- 交換用ヒューズ ●取扱説明書



専用放電管理ソフト
「GF Batt Manager」
日本語表示でカンタン操作! 経過時間ごとの電圧変化や出力Wなど様々な測定・計測が可能です。測定結果をExcel出力することも可能!



GD250 Discharger
交換用ヒューズセット
(2個入)。
Blade Fuse 40A for GD250 2個入
価格: ¥858(本体価格¥780)
品番: G0323 JAN: 4580416433235

LiPo・LiFe 充電コレ1台でOK! カンタン操作 & AC100V

- LiPo/LiFe 両対応! AC 専用カンタン充電器!
- 充電電流を3段階に切替え可能! (0.5A/1.0A/1.5A)
- 対応セル数: 1S ~ 3S (LiPo/LiFe 共通)
- コネクター差込口: JST-XH
- PSE 認証取得済み

G3 Charger

価格: ¥4,180(本体価格¥3,800)
品番: G0018 JAN: 4580416430180

<製品仕様>	
入力電圧	100-240V 50-60Hz
対応バッテリー	LiPo/LiFe 1-3S
充電電流	0.5A/1.0A/1.5A ±10%
最大出力	15W ±10%
寸法	88x57x35mm
重量	100g



バランス端子を
接続するだけの
カンタン操作

1.5A
Max Current
15W
Max Power
AC
AC100-240V



3セルまで対応のストレージ放電器! 使い方カンタン繋ぐだけ!

- LiPo/LiHV 3S(11.1V)まで対応。RC用からエアガン用まで幅広く使えます
- バランス端子を接続するだけで3.85V/1Sまで自動で放電
- 放電終了後はLEDが消灯。あとはバッテリーを外すだけ
- 放熱スリットを多数設け、効果的に排熱し安定した動作を可能に
- 持ち運びやすく移動中にも使用可能なコンパクトサイズ

G3SD Storage Discharger

価格: ¥2,750(本体価格¥2,500)
品番: G0410 JAN: 4580416434102

<製品仕様>	
対応バッテリー	LiPo/LiHV 1-3Sのみ
コネクタータイプ	JST-XH
放電電流	最大600mA/7.8W(状況により自動で可変)
カット電圧	3.85V/S(±50mV)
サイズ	60x40x25(mm)
重量	36g



USBから2セルLiPoをカンタン充電! 携帯に便利なコンパクトチャージャー!

- PCやTVのUSB差込み口はもてるん、スマホやタブレット用のUSB ACアダプターでもOK!
- バランス端子を接続するだけのカンタン操作。本体のLEDが充電状況をお知らせします
- バランス端子から充電するので、バッテリーを常に最高のコンディションに保ちます!
- Intruder100Sの充電に最適。受信機電源やプロポ用バッテリーの充電にも便利です

G2 2S LiPo Charger

価格: ¥1,980(本体価格¥1,800)
品番: G0159 JAN: 4580416431590

<製品仕様>	
対応バッテリー	LiPo 2S(7.4V)専用!
コネクタータイプ	JST-XH*
充電電流	800mAh(0.8A)固定
入力電源	USB(5V/2.1A)
サイズ	45x25x13(mm)
付属品	USB ケーブル、取扱説明書

*1. 2S以外のLiPoやLiFeは不可 ※2. コネクターの仕様についてはバッテリー販売元に確認してください。



DC6V用機器を家庭用AC電源で 使用可能にする6V/2A ACアダプター。

- 6 in 1 Lipo ChargerやミニブレイクインシステムなどのDC6V機器が家庭用AC電源で使用可能
- 6V/2A ACアダプター
- PSE 認証取得済み

AC ADAPTER 6V/2A

価格: ¥1,980(本体価格¥1,800)
品番: GY001 JAN: 4580416500043

対応機器: Mini Break-in System, 6in1 LiPo Charger, Spring Rate Gauge, X Weight Gauge



超コンパクトサイズ & USB出力ポート! 使い勝手と携帯性に優れたDC分配器!

- DC接続ポート3口、USBポート2口を備えたポータブルDC電源分配ユニット
- 持ち運びに便利なコンパクトサイズ&脱着式給電ケーブル仕様
- 配電ポートには通電効率に優れた4mm金メッキ端子を採用
- スマホの充電などに最適な、USB給電ポート(5V/2.1A)を装備

DC Multi Tap

価格: ¥2,420(本体価格¥2,200)
品番: G0244 JAN: 4580416432443

<製品仕様>	
入力電圧	DC6-18V
最大電流	10.0A
USB出力	5V/2.1A(x2 系統)
配電コネクター	4mm バナナプラグ
サイズ	63.7x44x22.5(mm)
重量	46g



大出力充電器の性能を100%発揮させる! MAX50A(1200W)の安定化電源!

- メイン出力ソケットは1系統で最大50Aを出力。3連ソケットは各最大10Aを出力
- LCD表示内容:出力電圧/出力電流/出力W数/出力%
- 出力電圧 DC15V-30V ■入力電圧 AC100V-240V
- 過電圧、過電流、オーバーヒート保護回路内蔵 ■逆接保護機能内蔵



F3Cヘリ・大型マルチコプターの
パワーソースに最適!!



PS1200 Power Supply

価格:¥49,500(本体価格¥45,000) 品番:G0193 JAN:4580416431934

<内容物> ●PS1200 Power Supply本体 ●AC入力ケーブル ●DC出力ケーブル ●DC出力端子(XT90)X2

※本製品の出力電圧は最小が15Vとなっています。お手持ちの充電器の入力電圧を良くお確かめの上ご使用ください。※全ソケット合計で1200W(50A)を超えての出力はできません。

<製品仕様>	
入力電圧	100-240V AC
AC入力周波数	50-60Hz
出力電圧	15-30V DC±0.5V
出力電流	50A±1A
過電流保護機能	≤ 51A 500MS
LCD表示精度	Voltage Precision ±0.3V Current Precision ±0.5A
入力ヒューズ容量	20A Fuse
出力効率	89%
保護回路作動温度	< 65°C
使用可能温度	0-40°C
寸法	305 x 170 x 85mm
重量	3.08kg

アクセサリ・充電用ケーブル

LiPoの残量・セル単位電圧の表示・確認、 バランス修正を自動で行う多機能チェッカー

- 対応バッテリー LiPoバッテリー2S~6S
- LiPoバッテリー専用
- バランス放電機能搭載
- 計測精度 0.01V単位
- コネクタ差込口:JST-XHタイプ



LiPo Analyzer

価格:¥2,750(本体価格¥2,500) 品番:G0023 JAN:4580416430234

LiPoの充電・保管の必需品!

- 耐火性、難燃性に優れた素材を採用
- 出入口はベルクロテープで確実に固定
- 本体サイズ:180x220(mm)



LiPo Bag

価格:¥1,320(本体価格¥1,200) 品番:G0024 JAN:4580416430241

LiPo Bag Black

価格:¥1,485(本体価格¥1,350) 品番:G0996 JAN:4580416439961

3.5mm メスコネクタセット 価格:¥330(税込) 品番:GA059	3.5mm オスコネクタセット 価格:¥330(税込) 品番:GA058	2ピンコネクタセット(メス4個) 価格:¥418(税込) 品番:GA056	2ピンコネクタセット(オス4個) 価格:¥418(税込) 品番:GA055	2ピンコネクタセット(オスメス2set) 価格:¥418(税込) 品番:GA054	16AWG シリコンケーブル(1.5m Black) 価格:¥528(税込) 品番:GA052
14AWG シリコンケーブル(1.5m Black) 価格:¥638(税込) 品番:GA051	12AWG シリコンケーブル(1.5m Black) 価格:¥748(税込) 品番:GA050	XT60/タミヤタイプコネクタ2S充電ケーブル(50cm) 価格:¥1,210(税込) 品番:G0287	XT60/2ピン2S充電ケーブル(50cm) 価格:¥1,210(税込) 品番:G0286	XT60/4mm/バナナ2S充電ケーブル(50cm) 価格:¥1,210(税込) 品番:G0285	XT60コネクタ オス2個セット 価格:¥660(税込) 品番:G0277
タミヤタイプ コネクタケーブル(XT60) 価格:¥660(税込) 品番:G0276	2ピンコネクタケーブル(XT60) 価格:¥660(税込) 品番:G0275	DC 入力ケーブル(XT60⇄4mm) 価格:¥880(税込) 品番:G0274	1200W用DC出力端子(XT90) 価格:¥440(税込) 品番:G0100	ハードケースLiPo用充電コネクタ 価格:¥440(税込) 品番:G0056	温度センサー 価格:¥880(税込) 品番:G0047
マルチバランスボード 価格:¥1,430(税込) 品番:G0031	2ピンコネクタケーブル 価格:¥550(税込) 品番:G0030	受信機バッテリー用コネクタケーブル 価格:¥440(税込) 品番:G0029	タミヤタイプ コネクタケーブル 価格:¥440(税込) 品番:G0028	バランスボード(JST-XH) 価格:¥660(税込) 品番:G0027	タミヤLiFe 変換コネクタ 価格:¥330(税込) 品番:G0026

Equipment for Mini 4WD

スイッチひとつで正転・逆転切り替え可能! モーター&ギアを効率的にブレークイン!

- モーター正転・逆転切り替えスイッチを搭載
- 0.1V(最大6.0V)単位で好みの電圧に設定が可能
- 慣らし時間の管理に便利なオフタイマー機能
- 1/24-1/32スケールの電動模型に最適なサイズ
- ロータリーダイヤルでクルクル・ピッチピッチのカンタン操作
- マジックテープ式ベルトでシャーシ・モーターを確実に固定

※電源電圧が出力上限となります。



NEW

Mini Break-In System +R

価格:¥5,940(本体価格¥5,400) 品番:G0321 JAN:4580416433211

<製品仕様>	
作動電圧	4.8~6.0V
サイズ	112(W)×47(D)×45(H) mm
重量	105g(乾電池含まず)
電源(別売)	単三アルカリ乾電池4本、単三型充電電池4本、ACアダプター6V/2A(GY001)



モーター単体ブレークインOK! オフタイマー機能搭載 場所を選ばない、多彩な対応電源

最低地上高を0.1mm刻みで超精密測定! 硬質アルミ製ハイトゲージ!

- 1mm~2mmまで、0.1mm刻みで最低地上高測定を精密測定
- 最大4mmまで測定可能(2~4mmは1mm刻みで測定可能)
- セッティングやレギュレーションの適合チェックに必須の測定ツール
- アルマイト処理&レーザー刻印のハイクオリティ仕様
- 超硬質アルミで作られたタフネス仕様
- ブルー&ブラックの2色をラインナップ

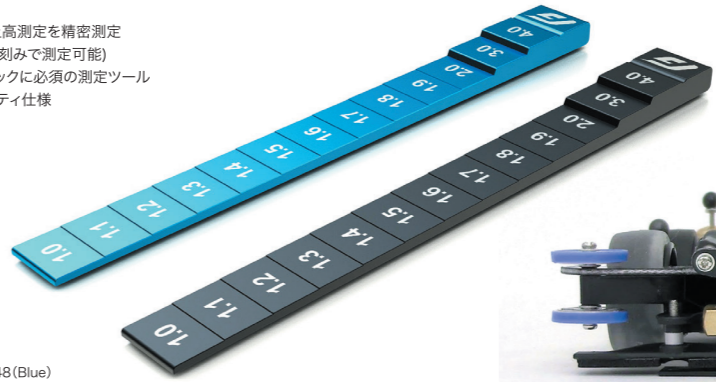

Mini Height Gauge 1.0-4.0mm

価格:各¥1,320(本体価格¥1,200) 品番:G0123(Black)/G0124(Blue) JAN:4580416431231(Black)4580416431248(Blue)

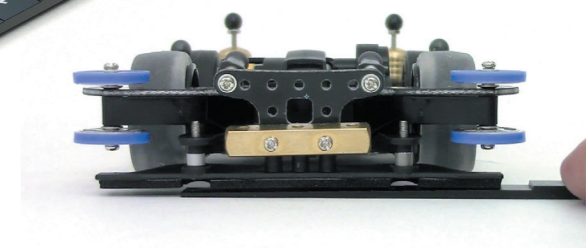

G-FORCE PRODUCTS LIST

品番	JAN	商品名	税込価格
G0017	4580416430173	PROGBOX	¥3,080
G0018	4580416430180	G3 Charger	¥4,180
G0021	4580416430210	Power Switch	¥2,178
G0023	4580416430234	Lipo Analyzer	¥2,750
G0024	4580416430241	Lipo Bag (18*22cm)	¥1,320
G0026	4580416430265	タミヤLiFe 変換コネクタ	¥330
G0027	4580416430272	バランスボード(JST-XH)	¥660
G0028	4580416430289	タミヤタイプ コネクタケーブル	¥440
G0029	4580416430296	受信機バッテリー用コネクタケーブル	¥440
G0030	4580416430302	2ピンコネクタケーブル	¥550
G0031	4580416430319	マルチバランスボード	¥1,430
G0035	4580416430357	クーリングファン	¥990
G0038	4580416430388	ENGINE HEATER	¥4,950
G0047	4580416430470	温度センサー	¥880
G0053	4580416430531	GC301 GYRO	¥4,950
G0054	4580416430548	TS120A ESC用アルミジャケッ(Black)	¥4,180
G0056	4580416430562	ハードケースLiPo用充電コネクタ	¥440
G0067	4580416430678	TS 120A Black Aluminium Edition	¥19,580
G0078	4580416430784	Parts Tray (Black)	¥4,180
G0079	4580416430791	Parts Tray (Blue)	¥4,180
G0080	4580416430807	Shock Holder (Black)	¥4,290
G0081	4580416430814	Shock Holder (Blue)	¥4,290
G0087	4580416430876	Tyre Sander (Black)	¥10,560
G0092	4580416430920	1/10 SET-UP WHEEL (Black)	¥3,080
G0100	4580416431002	1200W用DC出力端子(XT90)	¥440
G0107	4580416431071	Motor Analyzer	¥13,200
G0108	4580416431088	TS160A ESC	¥25,080
G0109	4580416431095	Setup System (black)	¥13,640
G0110	4580416431101	Setup System (blue)	¥13,640
G0111	4580416431118	Droop Gauge Support Blocks(black)	¥2,200
G0112	4580416431125	Droop Gauge Support Blocks(blue)	¥2,200
G0113	4580416431132	Droop Gauge -3 to 10 mm (black)	¥1,870
G0114	4580416431149	Droop Gauge -3 to 10 mm (blue)	¥1,870
G0115	4580416431156	Droop Gauge 4.0 to 6.6mm (black)	¥1,870
G0116	4580416431163	Droop Gauge 4.0 to 6.6mm (blue)	¥1,870
G0118	4580416431187	Ride Height Gauge 3.8-7.0mm (blue)	¥1,430
G0120	4580416431200	TS160A ESC用クーリングファン	¥1,320
G0123	4580416431231	Mini Height Gauge 1.04,0mm(Black)	¥1,320
G0124	4580416431248	Mini Height Gauge 1.04,0mm(Blue)	¥1,320
G0129	4580416431293	Tyre Warmer Belt	¥5,720
G0130	4580416431309	REV Limitter	¥2,750
G0137	4580416431378	6 in1 Lipo Charger	¥2,750
G0148	4580416431484	Multi Warming System	¥7,150
G0149	4580416431491	Rotor c.7.2*12.3mm	¥2,970
G0154	4580416431545	Skidproof Pit Mat	¥1,980
G0157	4580416431576	Precision Setting Board	¥6,050
G0159	4580416431590	G2 2S LiPo Charger	¥1,980
G0189	4580416431897	Pit Light AXIS (Black)	¥8,580
G0191	4580416431910	TS90A+ ESC(Black)	¥10,450

品番	JAN	商品名	税込価格
G0193	4580416431934	PS1200 Power Supply	¥49,500
G0194	4580416431941	G6 AC Platinum Charger	¥9,900
G0201	4580416432016	Shock Synchronizer(Black)	¥5,390
G0202	4580416432023	Shock Synchronizer(Blue)	¥5,390
G0203	4580416432030	Face Masking Decal	¥770
G0204	4580416432047	G4 MULTI CHARGER	¥5,390
G0206	4580416432061	Driving Hand Warmer	¥4,400
G0207	4580416432078	Multi Carrying Bag	¥1,980
G0208	4580416432085	Drift Tyre Remover(Black)	¥8,580
G0213	4580416432139	TS120A R2 ESC	¥17,270
G0242	4580416432429	ESCスペアケース(TS120/TS90)	¥880
G0243	4580416432436	G6AC 500W	¥38,500
G0244	4580416432443	DC Multi Tap	¥2,420
G0264	4580416432641	TX Bag for MT-44(プロポバッグMT-44用)	¥4,950
G0265	4580416432658	TX Bag for EX-RR(プロポバッグEX-RR用)	¥4,950
G0271	4580416432719	Ryujiin 8.5T Brushless Motor	¥9,680
G0272	4580416432726	Ryujiin 10.5T Brushless Motor	¥9,680
G0273	4580416432733	Ryujiin 13.5T Brushless Motor	¥9,680
G0274	4580416432740	DC 入力ケーブル(XT60⇔4mm)	¥880
G0275	4580416432757	2ピンコネクタケーブル(XT60)	¥660
G0276	4580416432764	タミヤタイプ コネクタケーブル(XT60)	¥660
G0277	4580416432771	XT60コネクタ オス2個セット	¥660
G0278	4580416432788	ブラシレスモーター用ABCコネクタケーブルセット(ギボシ・オス)	¥660
G0279	4580416432795	単三変換(単四→単三)アダプター4個入り	¥605
G0280	4580416432801	G-FORCE Decal Ver.2	¥770
G0284	4580416432849	TX Bag for 7PX(プロポバッグ7PX用)	¥4,950
G0285	4580416432856	XT60/4mm/バナナ 2S充電ケーブル (50cm)	¥1,210
G0286	4580416432863	XT60/2ピン 2S充電ケーブル (50cm)	¥1,210
G0287	4580416432870	XT60/タミヤタイプコネクタ 2S充電ケーブル (50cm)	¥1,210
G0288	4580416432887	サンダーショット/ドラゴン用 アルミサスシャフトホルダー	¥3,630
G0289	4580416432894	LiPo Warning LED	¥2,750
G0290	4580416432900	Diff Digitizer	¥13,200
G0291	4580416432917	Damper Stroke Adjuster	¥2,420
G0292	4580416432924	TX Bag for M17(プロポバッグM17用)	¥4,950
G0293	4580416432931	GMA465 AC Charger	¥7,590
G0294	4580416432948	Tyre Warmer PRO	¥17,490
G0295	4580416432955	Warming Cup V2 (Black Color)	¥4,400
G0296	4580416432962	Batt Warm BOX for Tyre Warmer PRO	¥6,050
G0308	4580416433082	TS90A Drift Max Combo 10.5T	¥19,580
G0309	4580416433099	4mm/バナナ DC入力ケーブル(タイヤウォーマー用)	¥528
G0310	4580416433105	Pit Bag Standard Wide (For 1/10 Buggy)	¥10,780
G0311	4580416433112	ファンネルダクト 25x25mm Black	¥1,320
G0312	4580416433129	ファンネルダクト 25x25mm Silver	¥1,320
G0313	4580416433136	ファンネルダクト 30x30mm Black	¥1,650
G0314	4580416433143	ファンネルダクト 30x30mm Silver	¥1,650
G0315	4580416433150	Spring Rate Gauge V2(Black)	¥10,780
G0316	4580416433167	Spring Rate Gauge V2(Blue)	¥10,780
G0317	4580416433174	GD250 Discharger	¥16,280
G0318	4580416433181	G3 DUO AC CHARGER	¥7,480

品番	JAN	商品名	税込価格
G0321	4580416433211	Mini Break-In System +R	¥5,940
G0322	4580416433228	SPORT BRUSHED POWER BEC	¥4,290
G0324	4580416433242	TX Bag for 4PM(プロポバッグ4PM用)	¥4,950
G0325	4580416433259	Kamui 10.5T Brushless Motor	¥9,900
G0326	4580416433266	Kamui 13.5T Brushless Motor	¥9,900
G0327	4580416433273	GMA626P AC/DC Charger	¥21,780
G0328	4580416433280	BT-LINK	¥3,630
G0332	4580416433327	アルミ製 ステアスライドラック (ブーメラン・スーパースイバー用)	¥2,860
G0333	4580416433334	アルミギヤケースサポート (サンダーショット系)	¥3,520
G0334	4580416433341	アルミリヤサスシャフトホルダー (サンダーショット系)	¥2,200
G0335	4580416433358	アルミステアセット (サンダーショット系)	¥4,290
G0336	4580416433365	アルミフロントナックルL/R (サンダーショット系)	¥6,490
G0337	4580416433372	XT60 Power Supply Cable	¥660
G0338	4580416433389	X Weight Gauge Air	¥18,480
G0339	4580416433396	RX Capacitor	¥990
G0340	4580416433402	Maintenance Stand +S (ON-Road,Black)	¥2,750
G0341	4580416433419	Maintenance Stand +S (ON-Road,Blue)	¥2,750
G0342	4580416433426	Maintenance Stand +S (OFF-Road,Black)	¥3,850
G0343	4580416433433	Maintenance Stand +S (OFF-Road,Blue)	¥3,850
G0344	4580416433440	GMD660P DC Charger	¥6,930
G0352	4580416433525	Neo Fast 8.5T	¥7,480
G0353	4580416433532	Neo Fast 10.5T	¥7,480
G0354	4580416433549	Neo Fast 13.5T	¥7,480
G0355	4580416433556	Neo Fast 17.5T	¥7,480
G0356	4580416433563	Neo Fast 21.5T	¥7,480
G0357	4580416433570	Neo Fast 25.5T	¥7,480
G0358	4580416433587	Neo Fast 30.5T	¥7,480
G0360	4580416433600	Burst Sonic 5.5T	¥10,780
G0361	4580416433617	Burst Sonic 6.5T	¥10,780
G0362	4580416433624	Burst Sonic 7.5T	¥10,780
G0363	4580416433631	Burst Sonic 8.5T	¥10,780
G0364	4580416433648	Burst Sonic 10.5T	¥10,780
G0365	4580416433655	Burst Sonic 13.5T	¥10,780
G0366	4580416433662	Burst Sonic 17.5T	¥10,780
G0367	4580416433679	Burst Sonic 21.5T	¥10,780
G0996	4580416439961	LiPo Bag Black (18*22cm)	¥1,485
GA050	4580416510509	12AWG シリコンケーブル(1.5m Black)	¥748
GA051	4580416510516	14AWG シリコンケーブル(1.5m Black)	¥638
GA052	4580416510523	16AWG シリコンケーブル(1.5m Black)	¥528
GA053	4580416510530	4mm バナナプラグ(4本入)	¥528
GA054	4580416510547	2ピンコネクタセット (オスメス2set)	¥418
GA055	4580416510554	2ピンコネクタセット (オス4個)	¥418
GA056	4580416510561	2ピンコネクタセット (メス4個)	¥418
GA057	4580416510578	3.5mm コネクタセット (オスメス 各3本入)	¥528
GA058	4580416510585	3.5mm オスコネクタセット	¥330
GA059	4580416510592	3.5mm メスコネクタセット	¥330
GA101	4580416511018	フレキシブルセンサーケーブル(10cm)	¥495
GA102	4580416511025	フレキシブルセンサーケーブル(15cm)	¥495
GA103	4580416511032	フレキシブルセンサーケーブル(20cm)	¥539

品番	JAN	商品名	税込価格
GDT101	4580416451017	D2 Smart AC Charger	¥26,180
GDT107	4580416511070	SC-Linker	¥1,980
GDT100	4580416451109	PD60 Smart Charger	¥3,850
GDT111	4580416451116	N8 AA/AAA Smart Charger	¥12,980
GDT112	4580416451123	P30 DC Smart Charger	¥39,600
GDT113	4580416451130	Q8 DC Smart Charger	¥12,980
GDT114	4580416451147	Q6 Nano DC Smart Charger	¥7,920
GE020	4580416510202	SMASH NiMH 7.2V 2400mAh	¥2,750
GE021	4580416510219	SMASH NiMH 7.2V 3800mAh	¥4,180
GE022	4580416510226	SMASH NiMH 7.2V 3000mAh	¥3,300
GE201	4580416512015	MAGNIFIC COMPETITION LiPo 7.4V 7400mAh	¥14,080
GE202	4580416512022	MAGNIFIC COMPETITION LiPo 7.4V 5500mAh	¥10,120
GE220	4580416512206	ZERO CIRCLE LCG 7.4V 5400mAh 75C	¥5,940
GFG005	4580416500005	Dyna 7.4V 3800mAh 1S Size 65C/130C	¥5,060
GFG006	4580416500067	Dyna 7.4V 4800mAh Short Size 65C/130C	¥7,040
GFG007	4580416500074	BULLET LiPo 7.4V 3000mAh	¥4,180
GFG008	4580416500081	BULLET LiPo 7.4V 4100mAh	¥5,280
GFG009	4580416500098	BULLET-D LiPo 7.4V 4200mAh	¥6,050
GFG011	4580416500111	Drift Special ACG LiPo 7.4V 2600mAh 60C/110C	¥5,390
GFG015	4580416500159	Classic Pack 7.4V 2100mAh	¥3,740
GFG101	4580416501019	LF Challenge Pack 6.6V 2200mAh	¥5,280
GFG102	4580416501026	CLUB SPEC LiFe 6.6V 2600mAh	¥6,050
GFG201	4580416502016	Star Pack LiPo 7.4V 1400mAh 30C	¥3,278
GFG801	4580416508018	ASSAULT LiHV 7.6V 3500mAh (1Sサイズ)	¥6,490
GFG802	4580416508025	ASSAULT LiHV 7.6V 4600mAh (ショートタイプ)	¥8,690
GY001	4580416500043	AC ADAPTER 6V/2A	¥1,980